

# 第59回全日本社会人バドミントン選手権大会 2016.09.03-07

種目	MS 男子単	MD 男子複	WS 女子単	WD 女子複	XD 混合複
参加数	387	295	113	152	162
優勝	坂井 一将 (東京)	遠藤 大由 渡辺 勇大 (東京)	鈴木 温子 (東京)	福島 由紀 廣田 彩花 (熊本)	渡辺 勇大 東野 有紗 (東京)
準優勝	下農 走 (富山)	園田 啓悟 嘉村 健士 (富山)	齋藤 栞 (山口)	新玉 美郷 渡邊 あかね (東京)	井上 拓斗 栗原 文音 (東京)
3 位	常山 幹太 (富山)	島田 大輝 竹内 義憲 (東京)	高橋 沙也加 (東京)	栗原 文音 東野 有紗 (東京)	竹内 義憲 高畑 祐紀子 (東京)
	上田 拓馬 (東京)	金子 祐樹 井上 拓斗 (東京)	星 千智 (東京)	前田 美順 山口 茜 (熊本)	金子 祐樹 篠谷 菜留 (東京)
5 位	丸尾 亮太郎 (神奈川)	伊東 克範 小林 晃 (石川)	橋本 由衣 (東京)	久後 あすみ 横山 めぐみ (島根)	権藤 公平 廣田 彩花 (富山・熊本)
	武下 利一 (富山)	山田 和司 上田 拓馬 (東京)	土井 杏奈 (東京)	福万 尚子 與猶 くるみ (熊本)	浦井 唯行 横山 めぐみ (岐阜・島根)
	古財 和輝 (京都)	保木 卓朗 小林 優吾 (富山)	川上 紗恵奈 (秋田)	河崎 綾佳 荒木 茜羽 (宮城)	伊東 克範 浦谷 夏未 (石川・秋田)
	小野寺 裕介 (東京)	佐伯 祐行 埤畑 亮太 (東京)	三谷 美菜津 (東京)	米元 陽花 今井 優歩 (山口)	米元 優樹 米元 陽花 (山口)
9 位	星野 健太郎 (石川)	浦井 唯行 三浦 昂 (岐阜)	漆崎 真子 (島根)	本田 恵利奈 清水 望 (茨城)	西村 昭彦 明田 由佳 (東京)
	松川 直弘 (神奈川)	高島 雅彦 東野 圭悟 (北海道)	大堀 彩 (富山)	川島 里羅 尾崎 沙織 (東京)	本田 尚人 松田 蒼 (愛知・岐阜)
	常山 明良 (京都)	山村 駿介 塚本 好喜 (神奈川)	荒木 萌恵 (宮城)	江藤 理恵 松田 蒼 (岐阜)	高階 知也 江藤 理恵 (大阪・岐阜)
	堀川 善生 (宮城)	西澤 潤 和田 周 (愛知)	松本 麻佑 (秋田)	井上 洸 園田 絵里奈 (愛知)	小町谷 輝 亀田 楓 (長野・広島)
	内藤 浩司 (神奈川)	大田 圭祐 佐伯 健人 (宮城)	清水 望 (茨城)	松尾 静香 橋本 由衣 (東京)	石川 直樹 小池 温子 (岐阜・広島)
	小高 拓也 (岐阜)	牧野 公亮 渡部 大 (北海道)	伊東 可奈 (熊本)	土井 杏奈 早田 紗希 (東京)	鈴木 大裕 桜井 みどり (宮城・広島)
	山口 容正 (富山)	井谷 和弥 山東 亮太 (大阪・和歌山)	渡邊 あかね (東京)	米元 小春 田中 志穂 (秋田)	小林 優吾 志田 千陽 (富山・熊本)
	福田 春樹 (大阪)	大嶋 一彰 山崎 裕太 (神奈川)	北 はるな (東京)	篠谷 菜留 星 千智 (東京)	渡邊 達哉 小野 菜保 (富山・熊本)

### 男子シングルス

坂井 一将 (東京)	2	21-6 21-9	2	2	0	2	21-16 21-18	上田 拓馬 (東京)
丸尾 亮太郎 (神奈川)	0		2	26-24 18-21 21-9	2	0		小野寺 裕介 (東京)
古財 和輝 (京都)	1	20-22 21-12 21-14	1		2	2	21-13 21-12	下 農 走 (富山)
常山 幹太 (富山)	2		1		2	2	21-18 21-14	武下 利一 (富山)

### 男子ダブルス

園田 啓悟 (富山)	2	21-9 19-21 21-18	2	2	0	1	15-21 21-19 21-14	保木 卓朗 (富山)
嘉村 健士 (富山)	1		2	21-12 21-14	0	2		小林 優吾 (富山)
山田 和司 (東京)	1		0		2	2	21-18 21-13	島田 大輝 (東京)
上田 拓馬 (東京)	1		0		2	0		竹内 義憲 (東京)
佐伯 祐行 (東京)	1	21-19 14-21 21-19	0		2	2	21-13 21-12	伊東 克範 (石川)
埴畑 亮太 (東京)	2		0		2	2		小林 晃 (石川)
金子 祐樹 (東京)	2		0		2	2		遠藤 大由 (東京)
井上 拓斗 (東京)	2		0		2	2		渡辺 勇大 (東京)

### 女子シングルス

橋本 由衣 (東京)	0	21-19 21-18	2	2	2	2	24-22 12-21 21-18	齋藤 栞 (山口)
鈴木 温子 (東京)	2		2	19-21 21-12 21-18	2	0	1	19-21 21-16 21-18
高橋 沙也加 (東京)	2	21-12 21-1	1		2	2	2	21-16 21-19
川上 紗恵奈 (秋田)	0		1		2	1	0	星 千智 (東京)
	0		1		2	1	0	三谷 美菜津 (東京)

### 女子ダブルス

福万 尚子 (熊本)	0	21-16 21-16	2	2	0	0	21-19 21-17	河崎 綾佳 (宮城)
與猶 くるみ (熊本)	2		2	21-16 16-21 21-17	0	2	2	荒木 茜羽 (宮城)
新玉 美郷 (東京)	2		0		2	2	21-14 21-13	栗原文音 (東京)
渡邊 あかね (東京)	2		0		2	0		東野 有紗 (東京)
米元 陽花 (山口)	0	21-13 21-17	1		2	2	0	久後 あすみ (島根)
今井 優歩 (山口)	0		1		2	2	2	横山 めぐみ (島根)
前田 美順 (熊本)	2		1		2	2	2	福島 由紀 (熊本)
山口 茜 (熊本)	2		1		2	2	2	廣田 彩花 (熊本)

### 混合ダブルス

渡辺 勇大 (東京)	2	21-14 21-18	2	2	2	2	21-17 21-19	井上 拓斗 (東京)
東野 有紗 (東京)	0		2	21-11 21-6	2	0	0	栗原文音 (東京)
権藤 公平 (富山)	0		2		2	2	2	浦井 唯行 (岐阜)
廣田 彩花 (熊本)	0		2		2	0	0	横山 めぐみ (島根)
伊東 克範 (石川)	0		0		2	2	2	金子 祐樹 (東京)
浦谷 夏未 (秋田)	0	21-19 21-18	0		2	1	2	籾谷 菜留 (東京)
竹内 義憲 (東京)	2		0		2	1	0	米元 優樹 (山口)
高畑 祐紀子 (東京)	2		0		2	1	0	米元 陽花 (山口)

男子シングルスー1

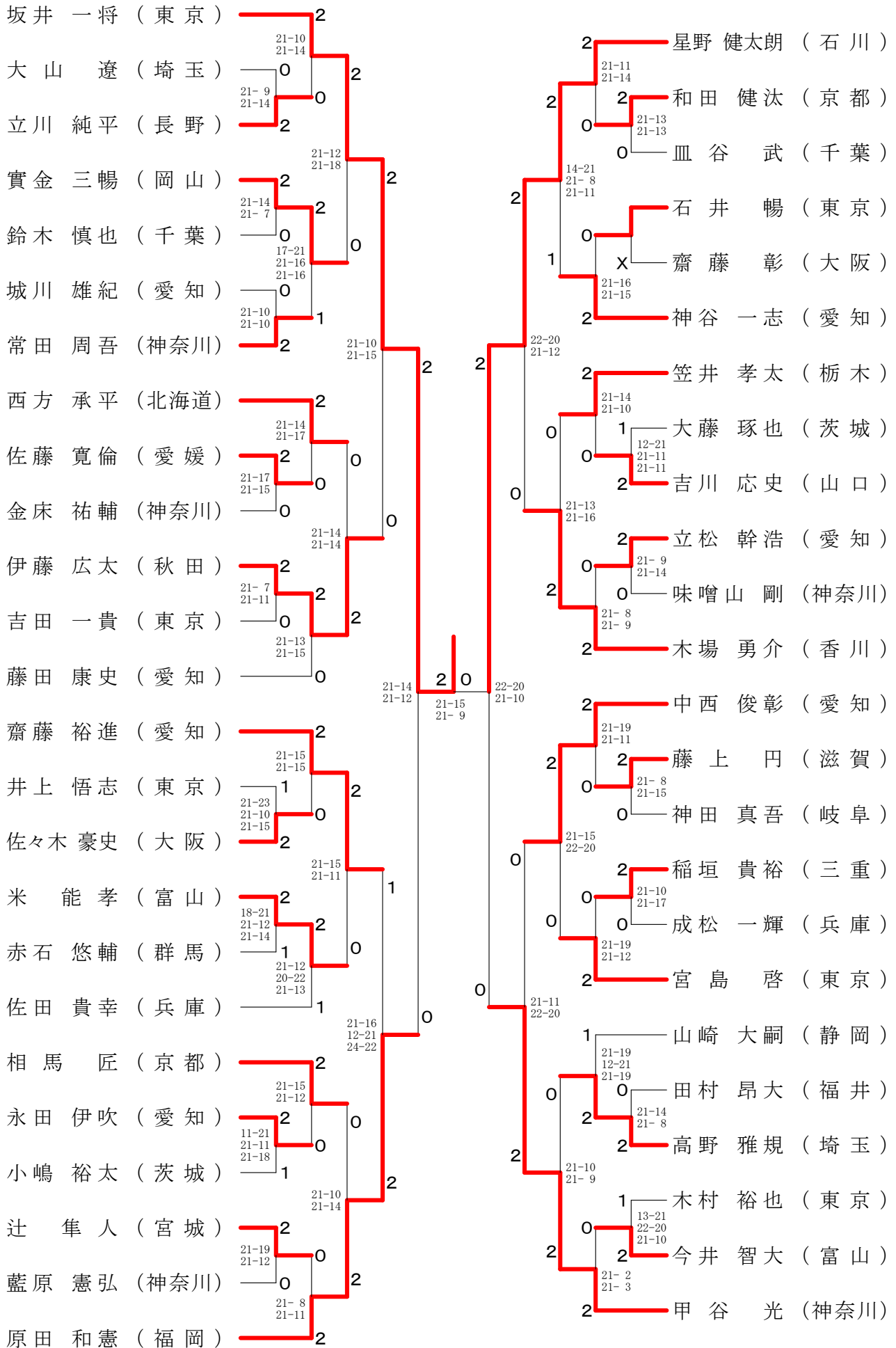

男子シングルスー2

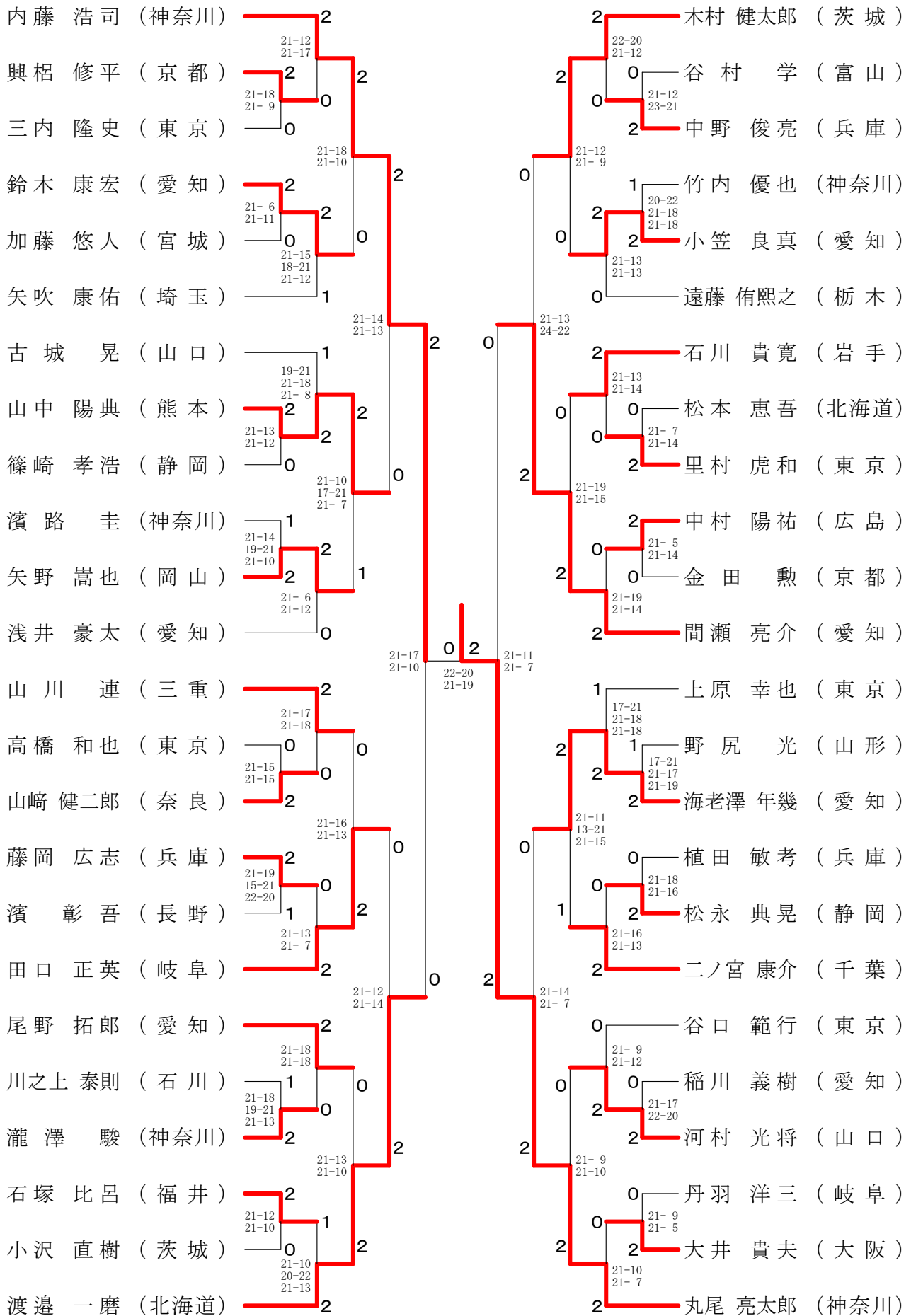

男子シングルスー3

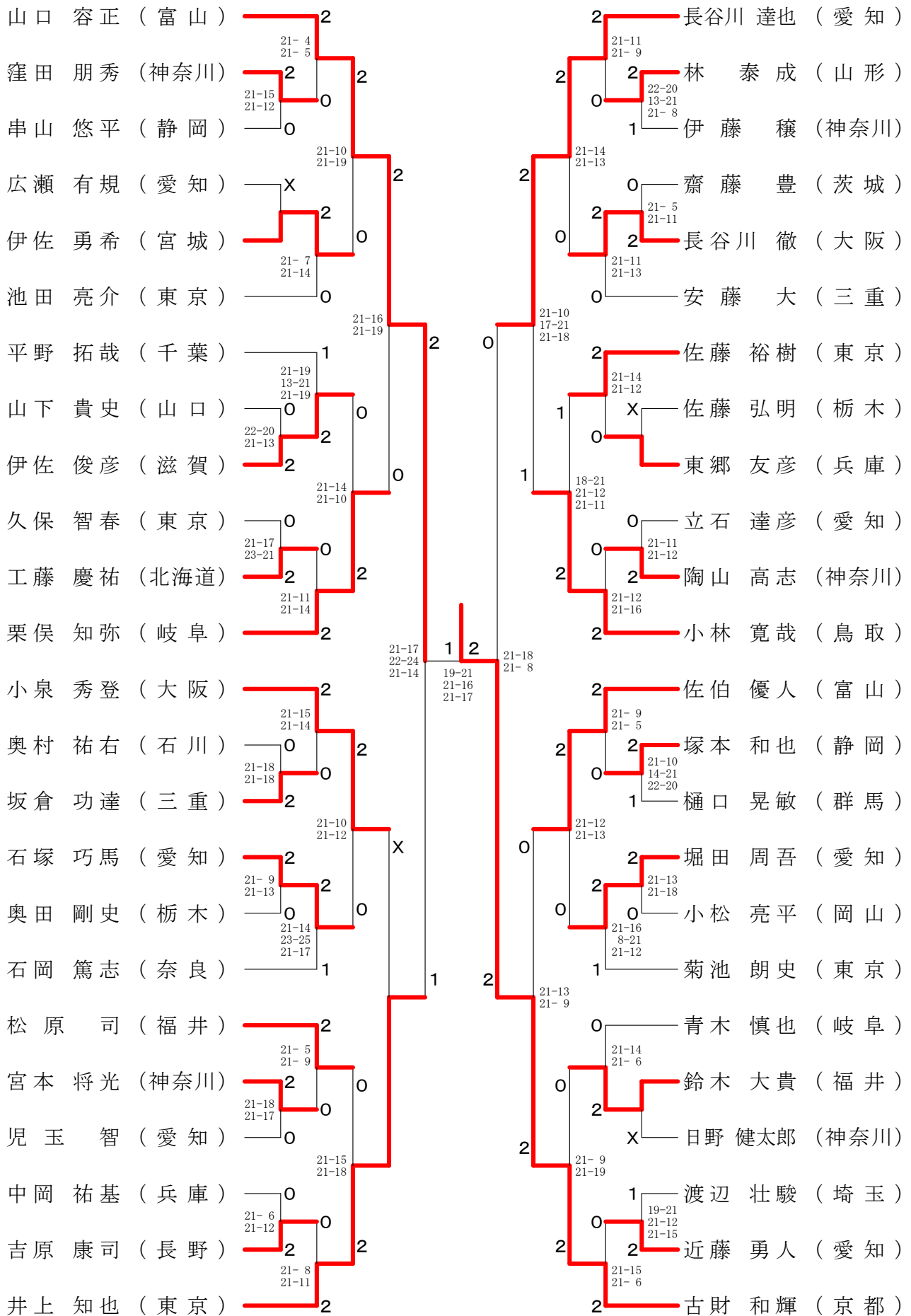

男子シングルスー4

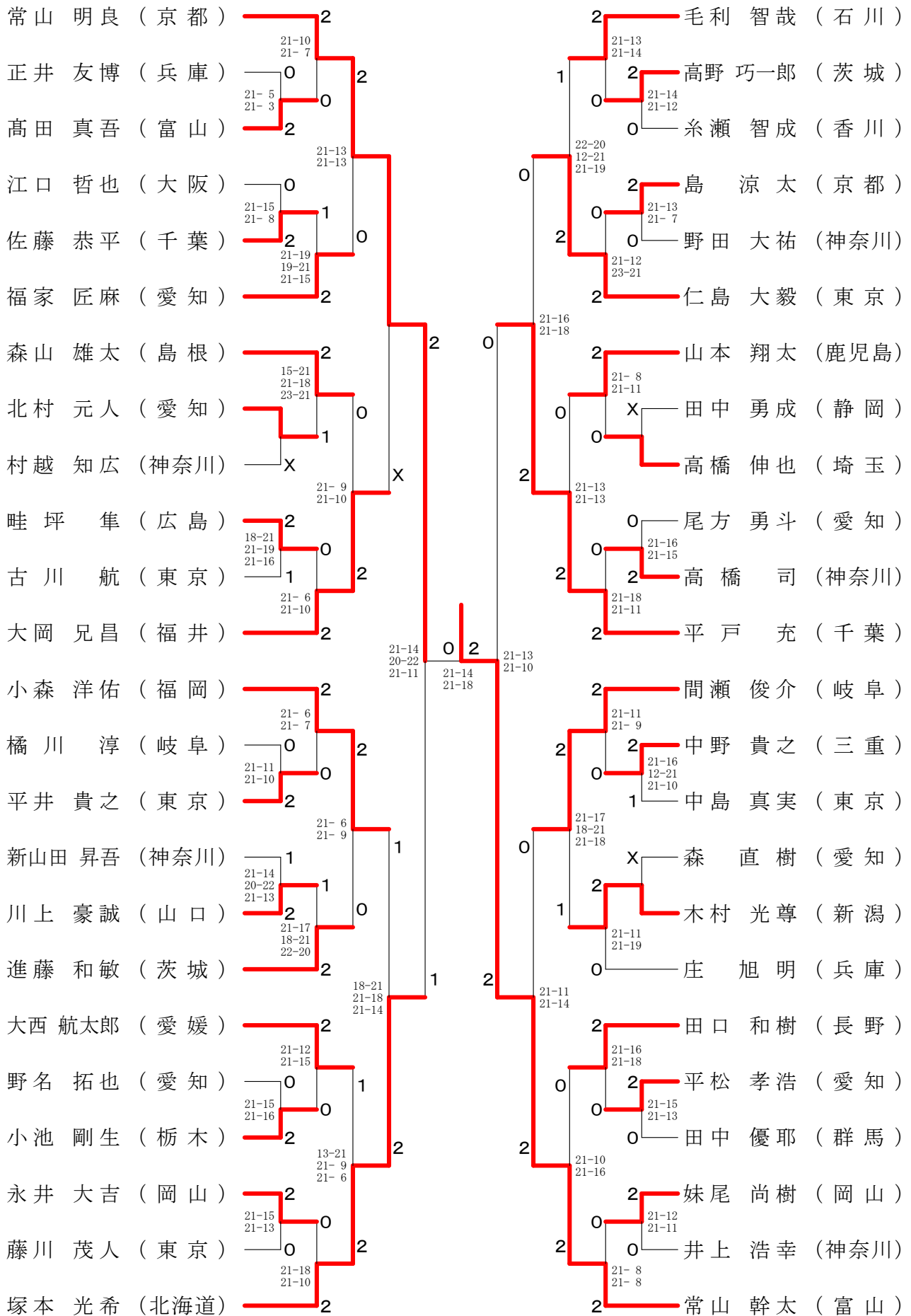

男子シングルスー5

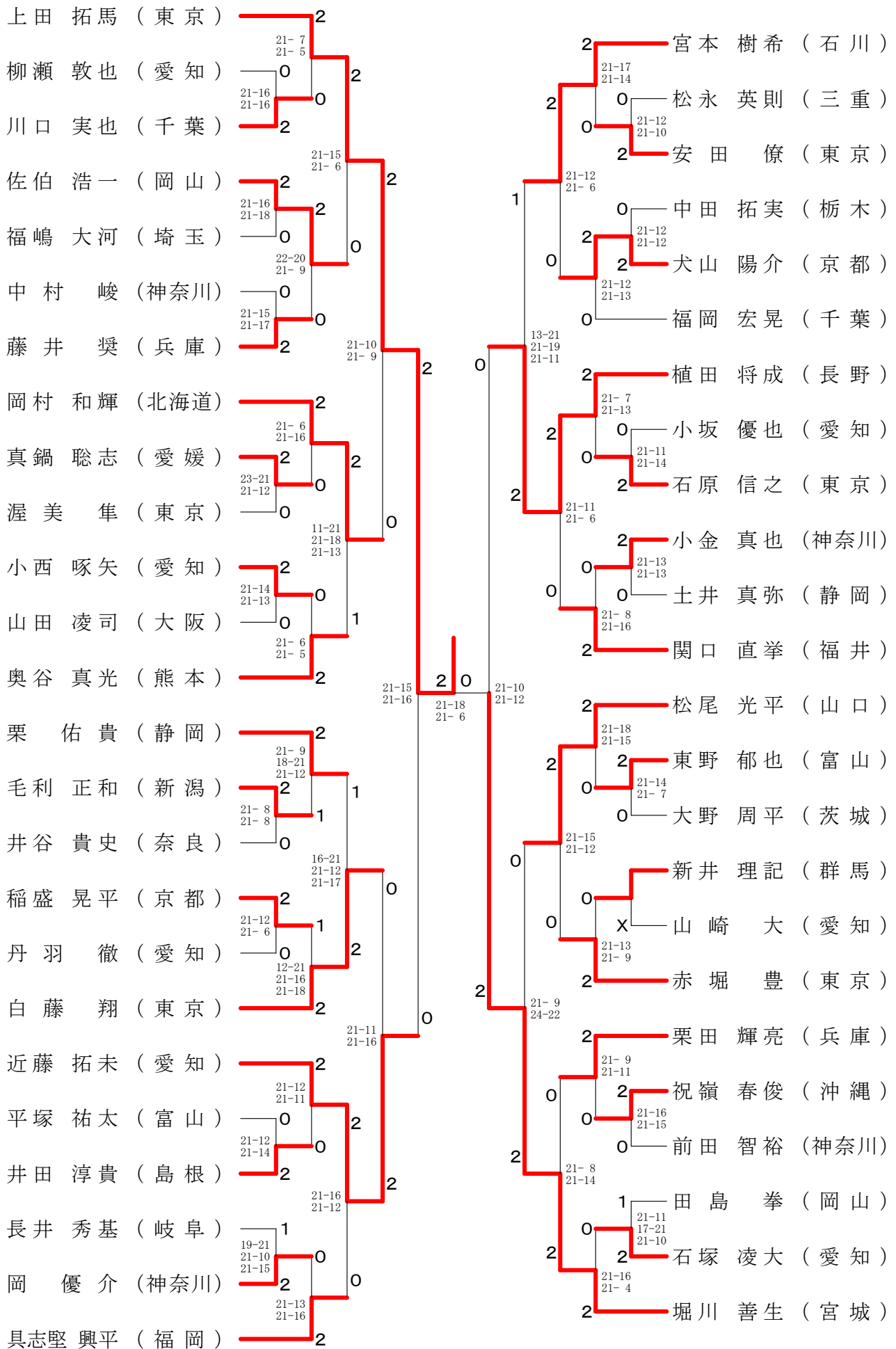

男子シングルスー6

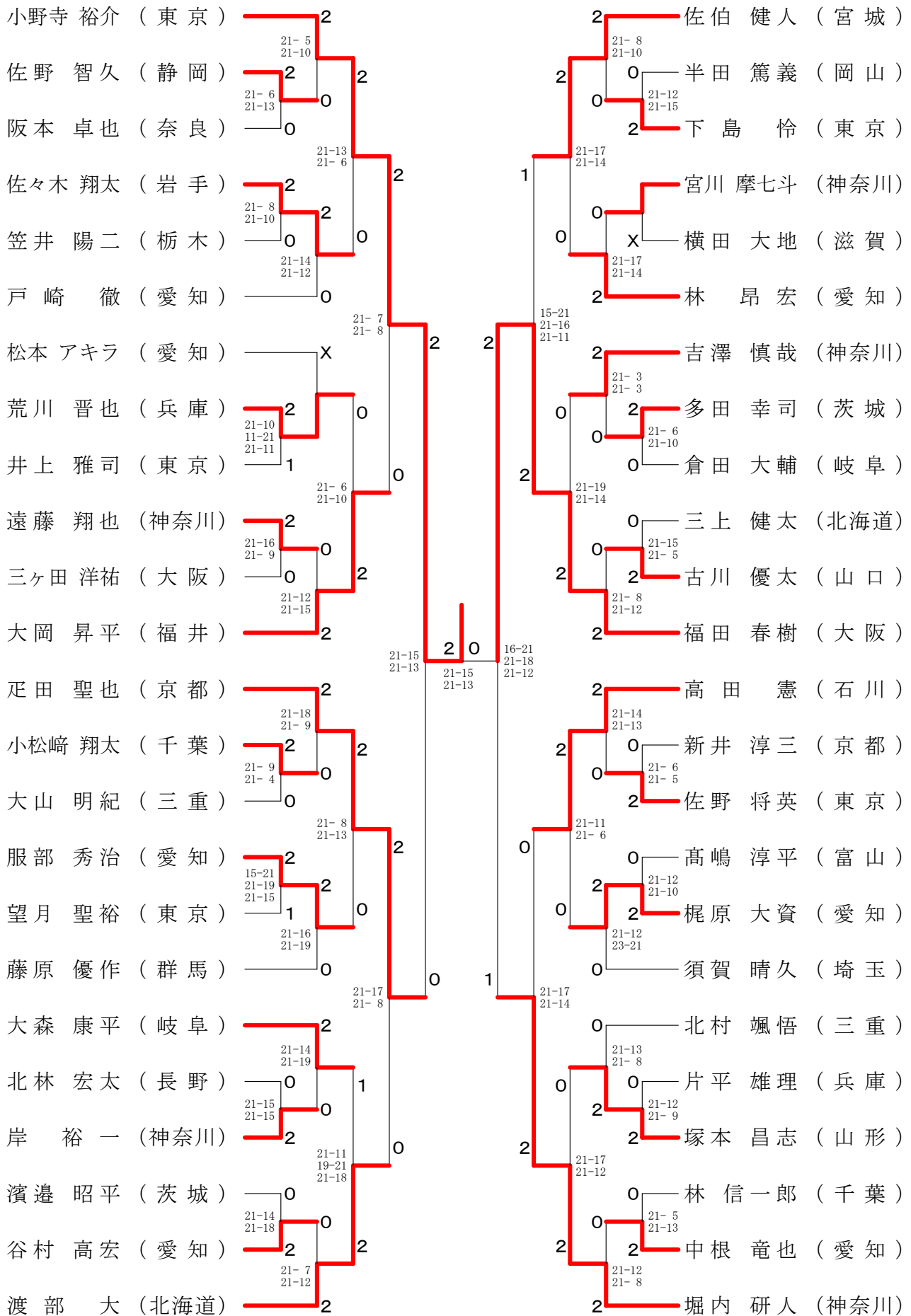





男子シングルスー8

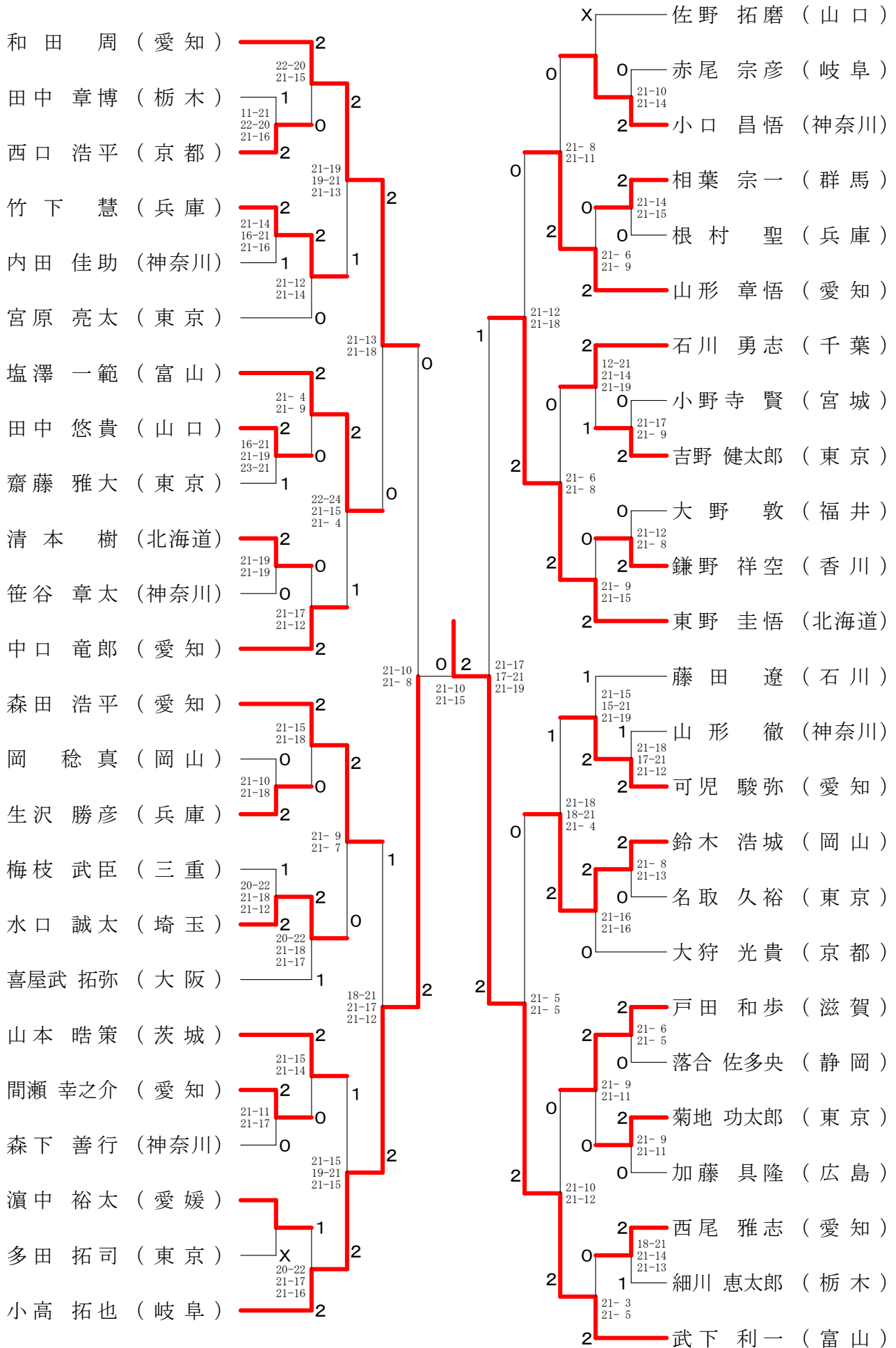

女子シングルスー1

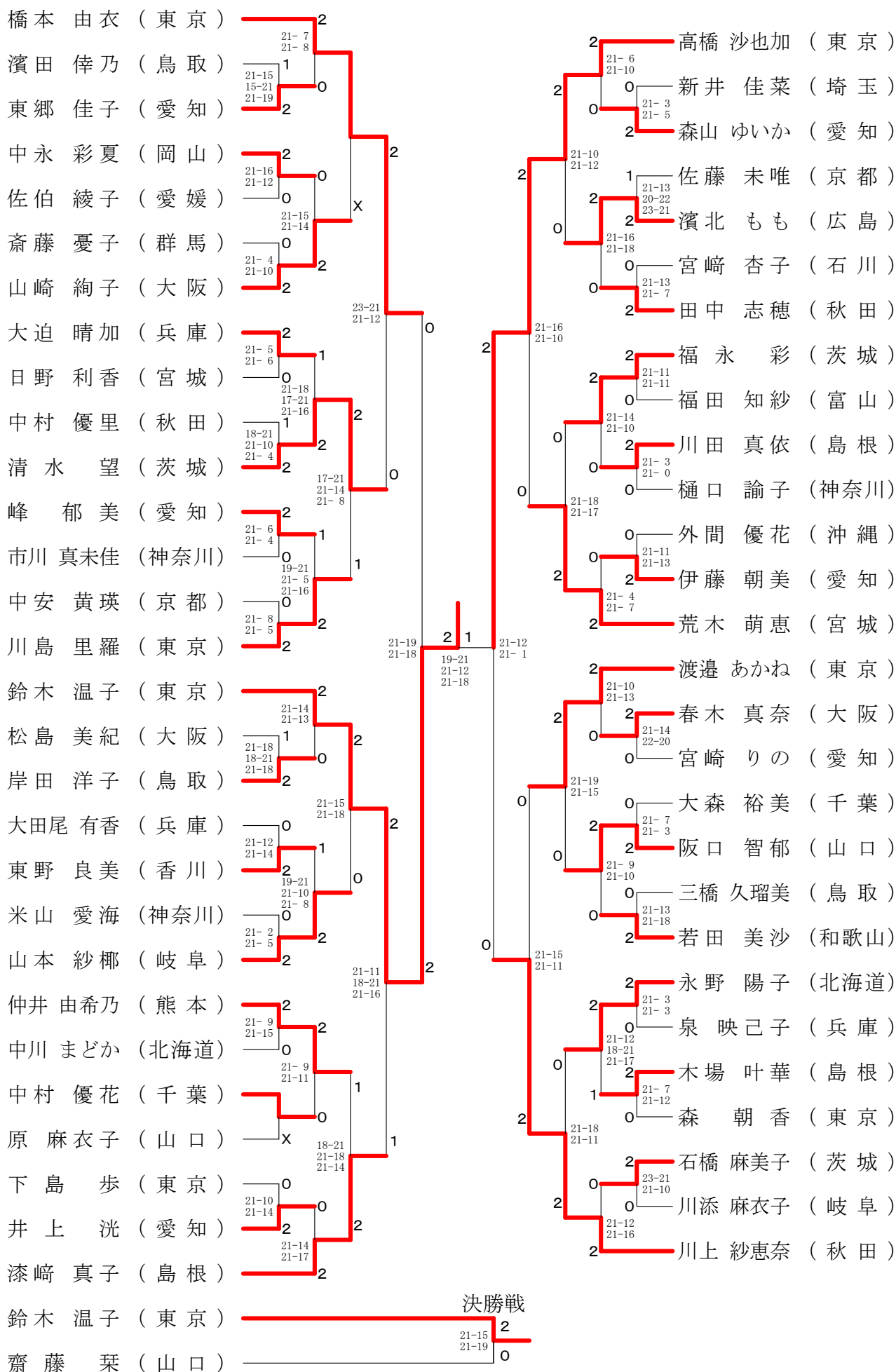

女子シングルスー2

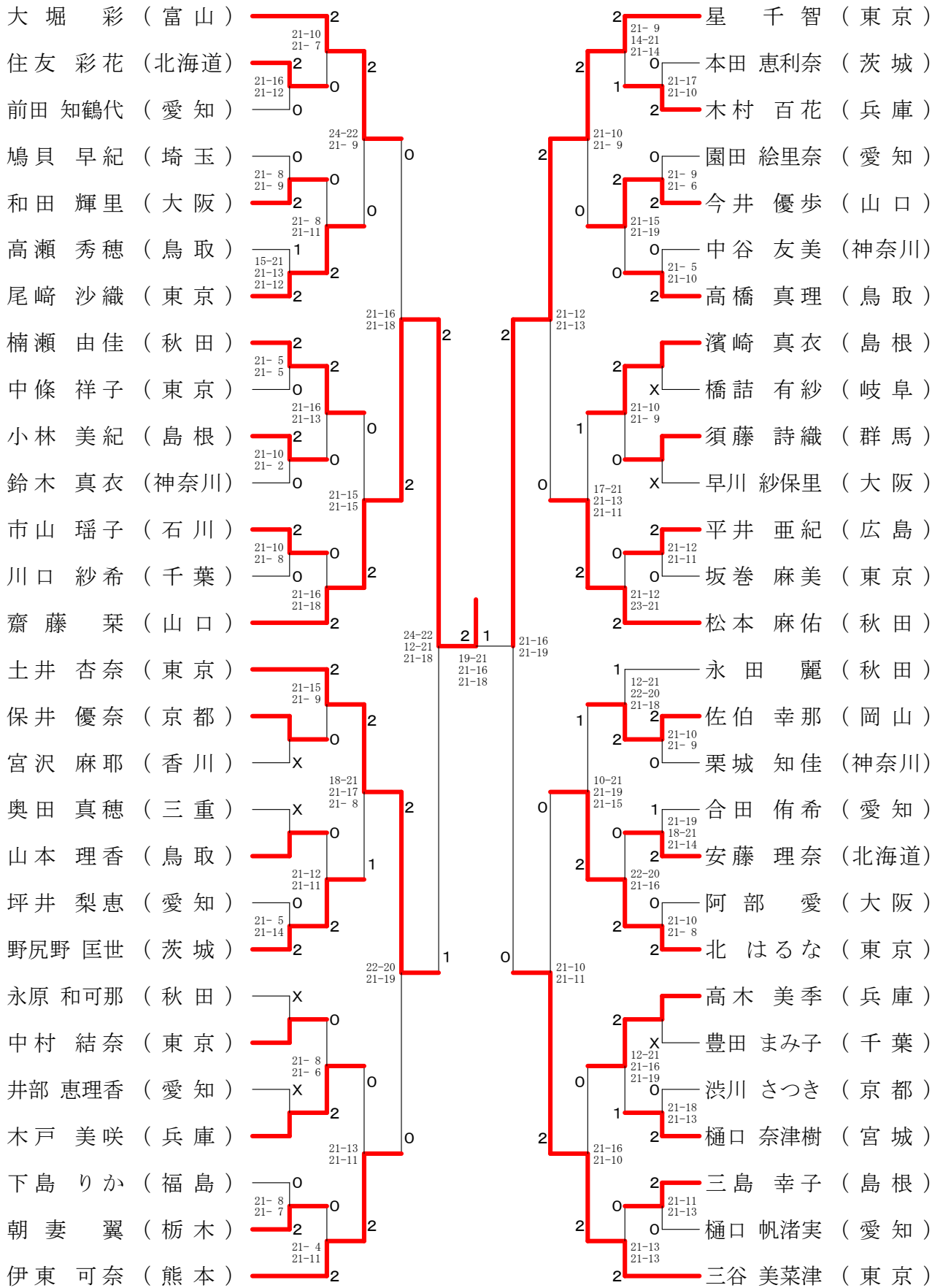

男子ダブルスー1

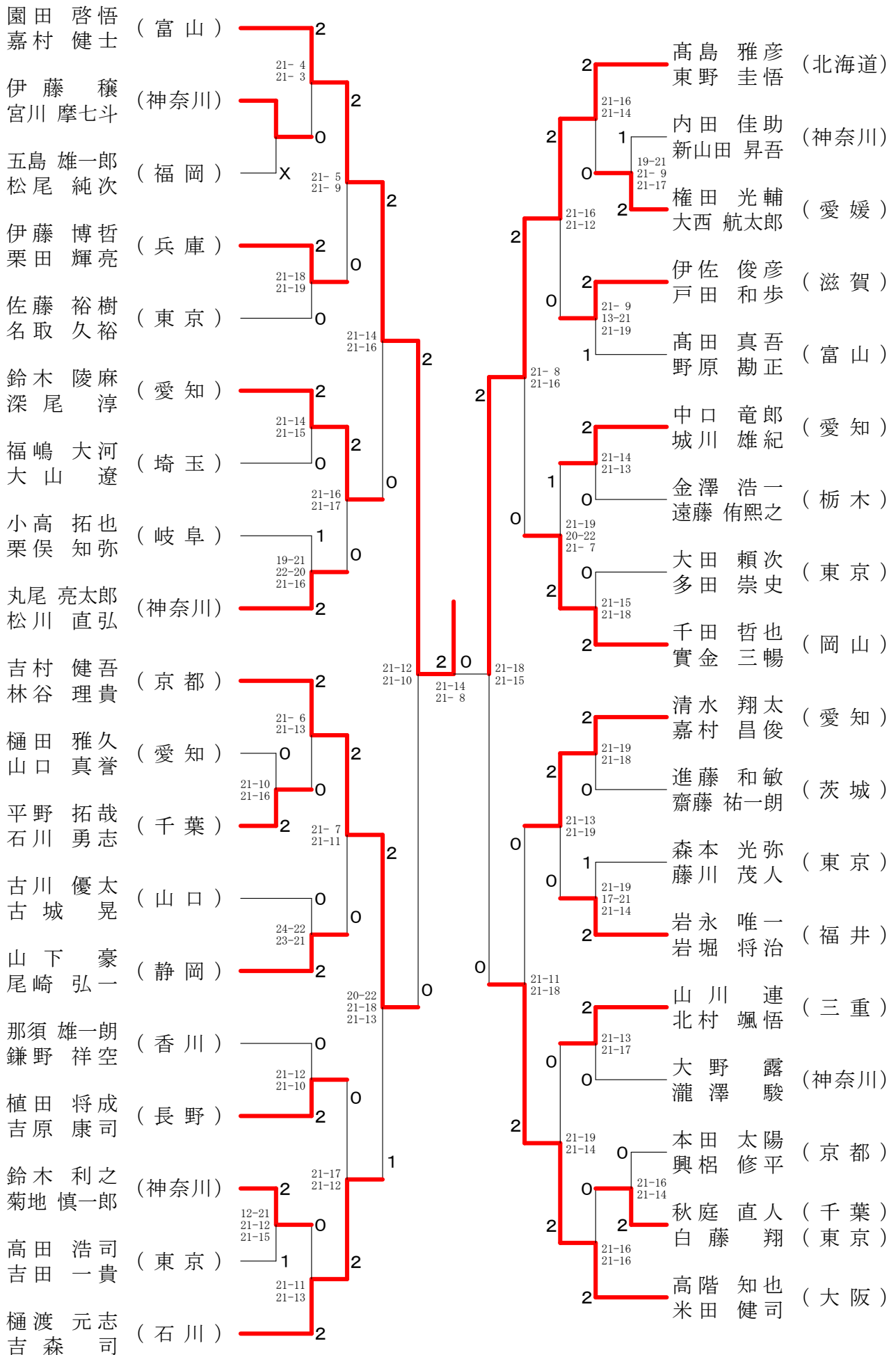

男子ダブルスー2

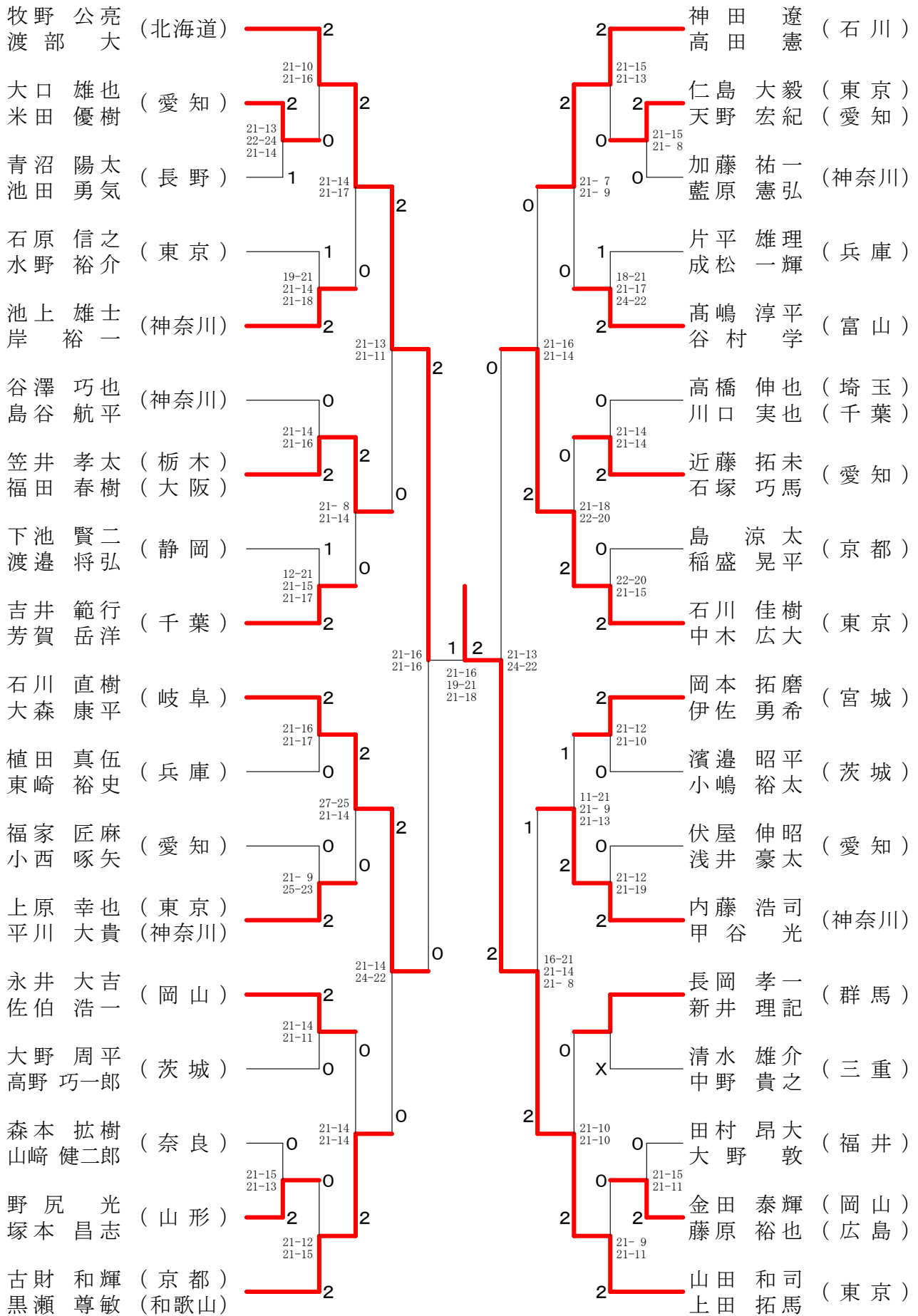

男子ダブルスー3

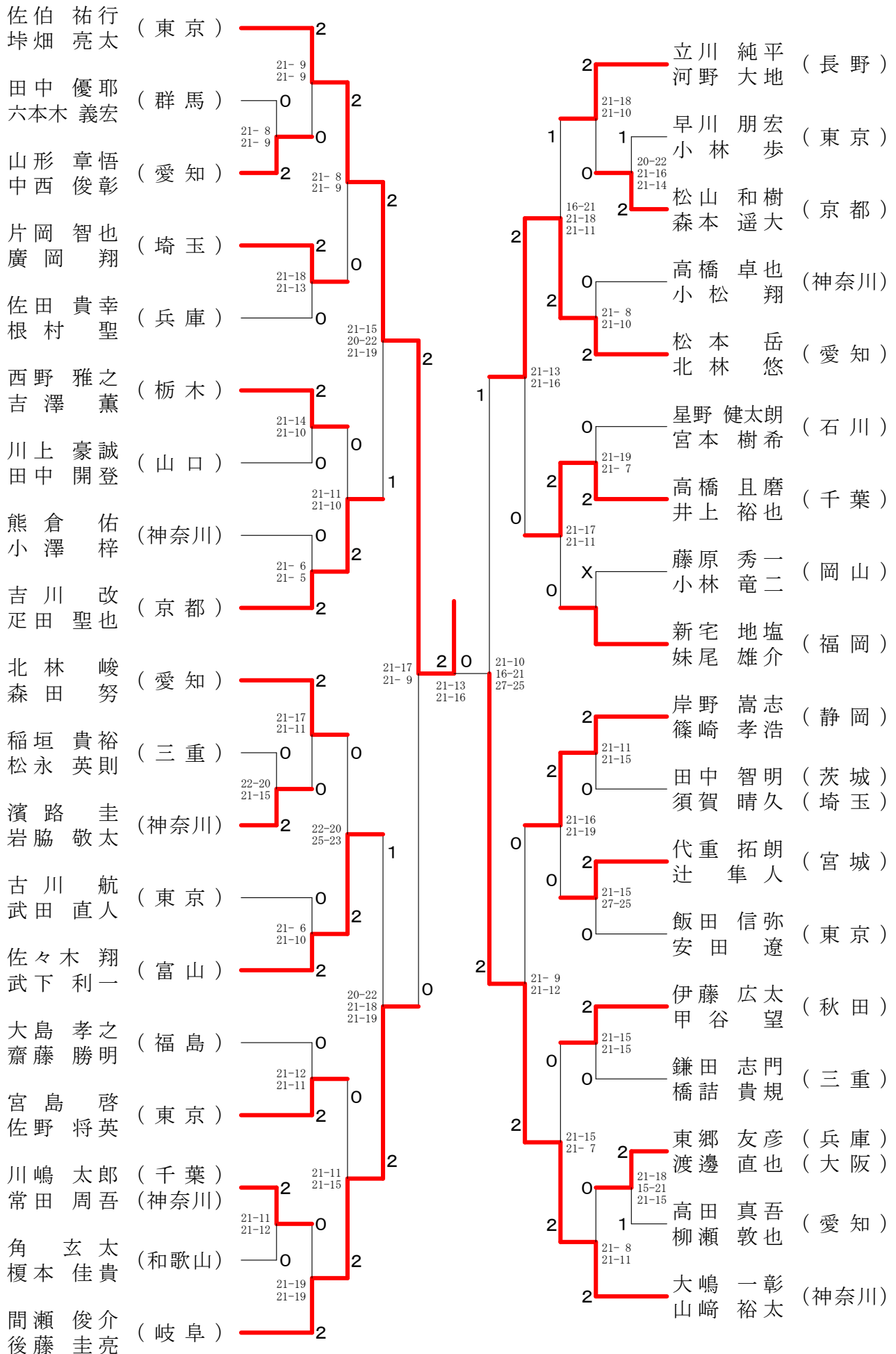

男子ダブルスー4

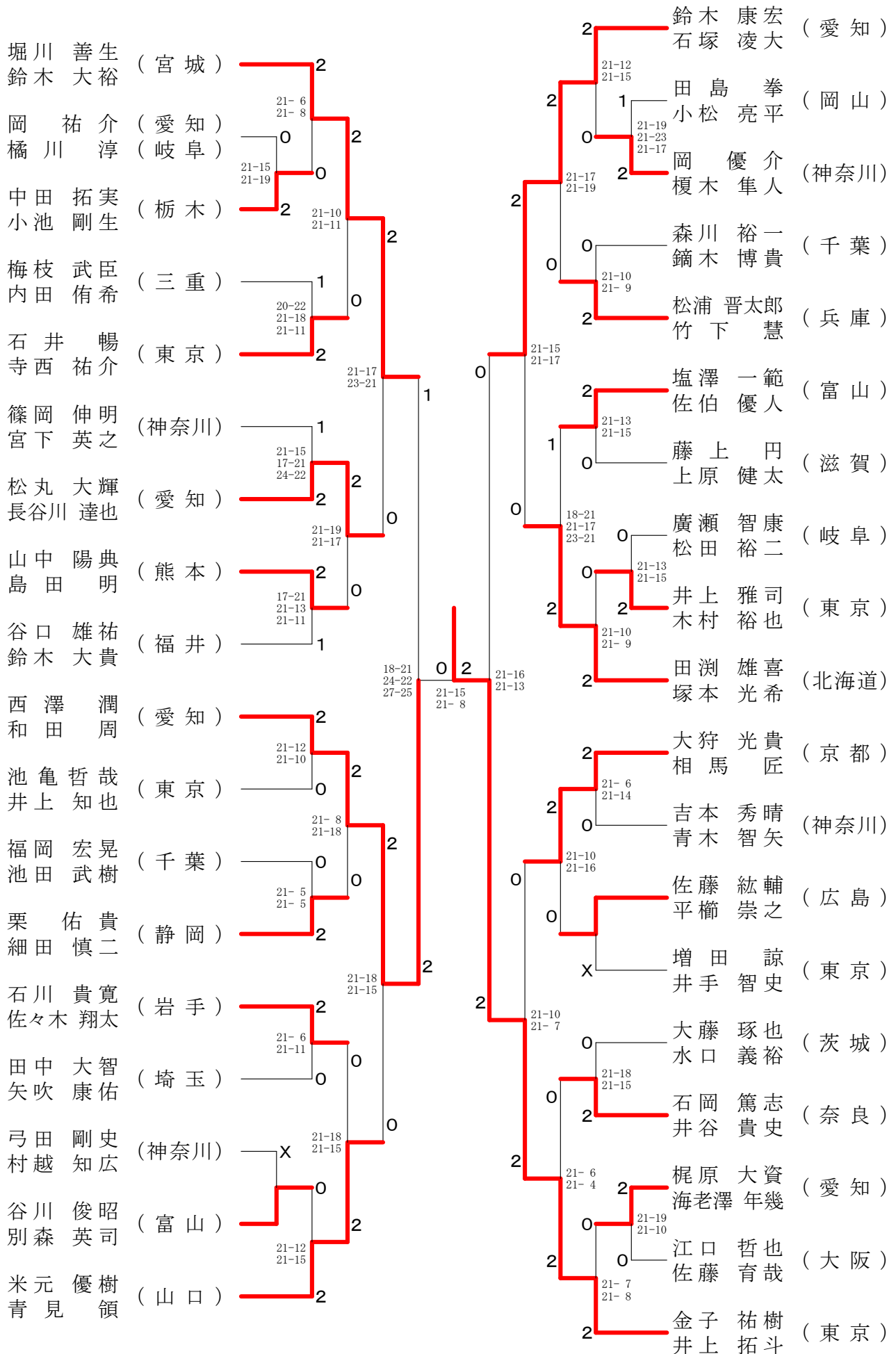



男子ダブルスー5

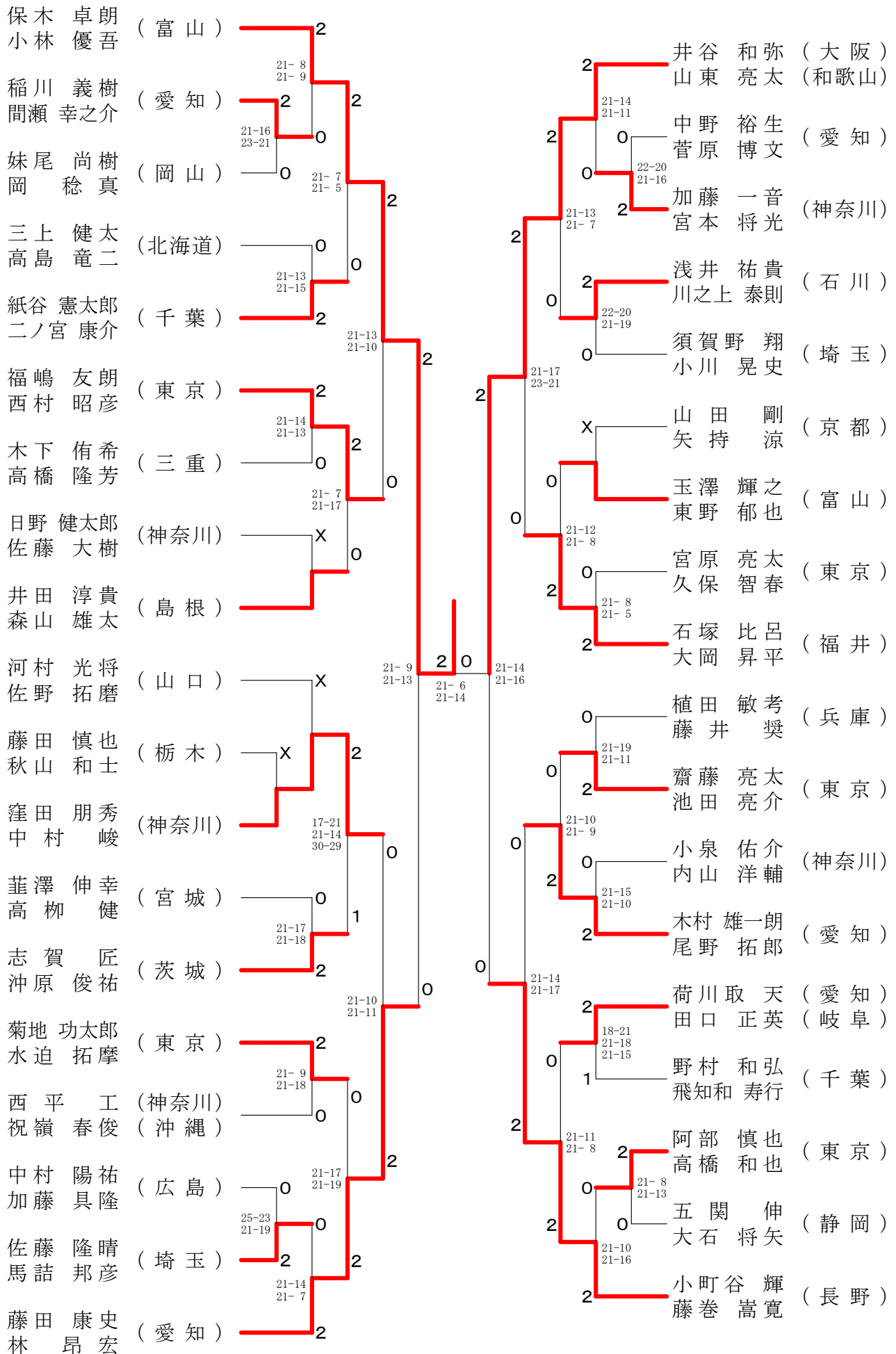

男子ダブルスー6

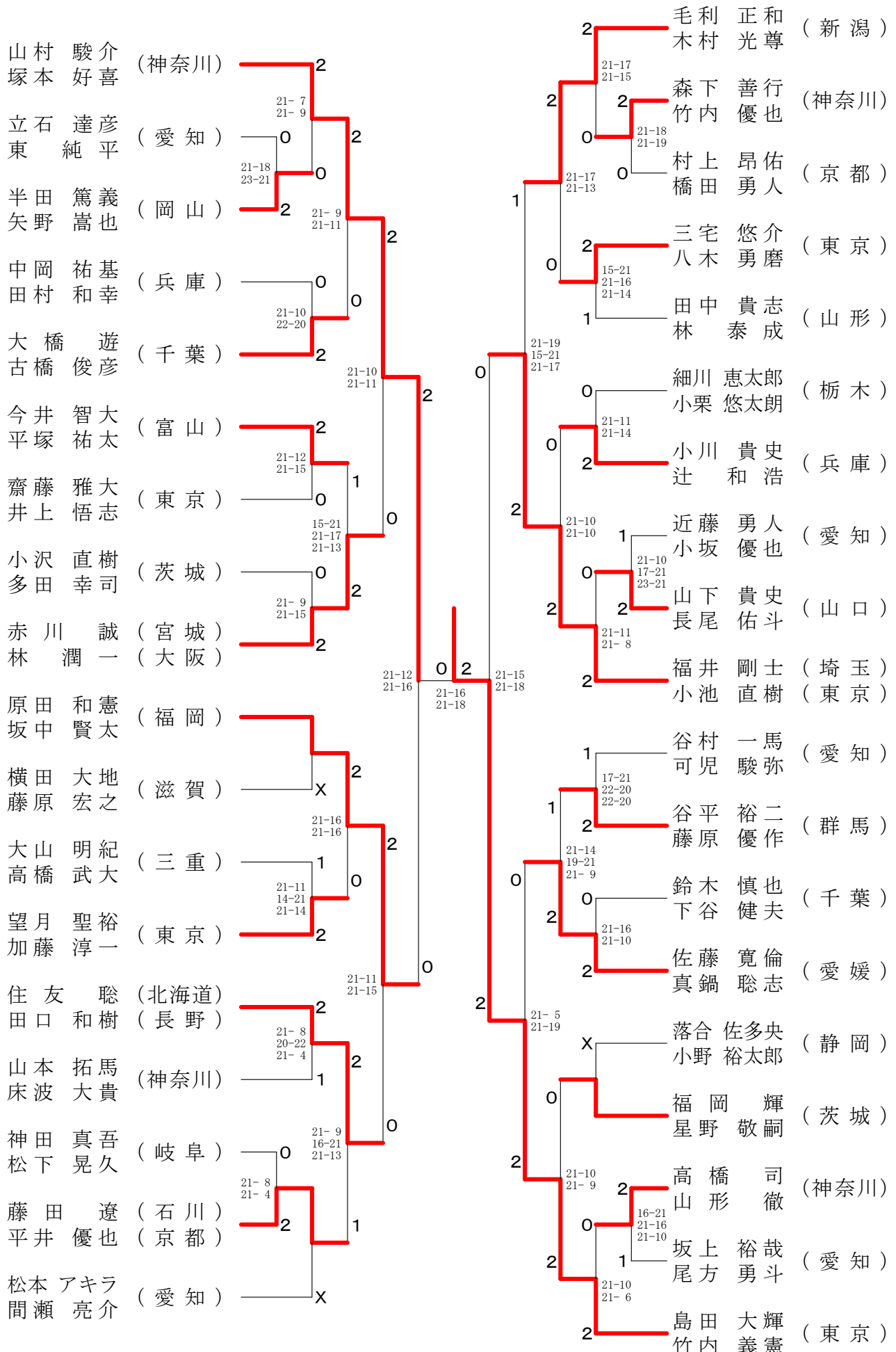

男子ダブルスー7

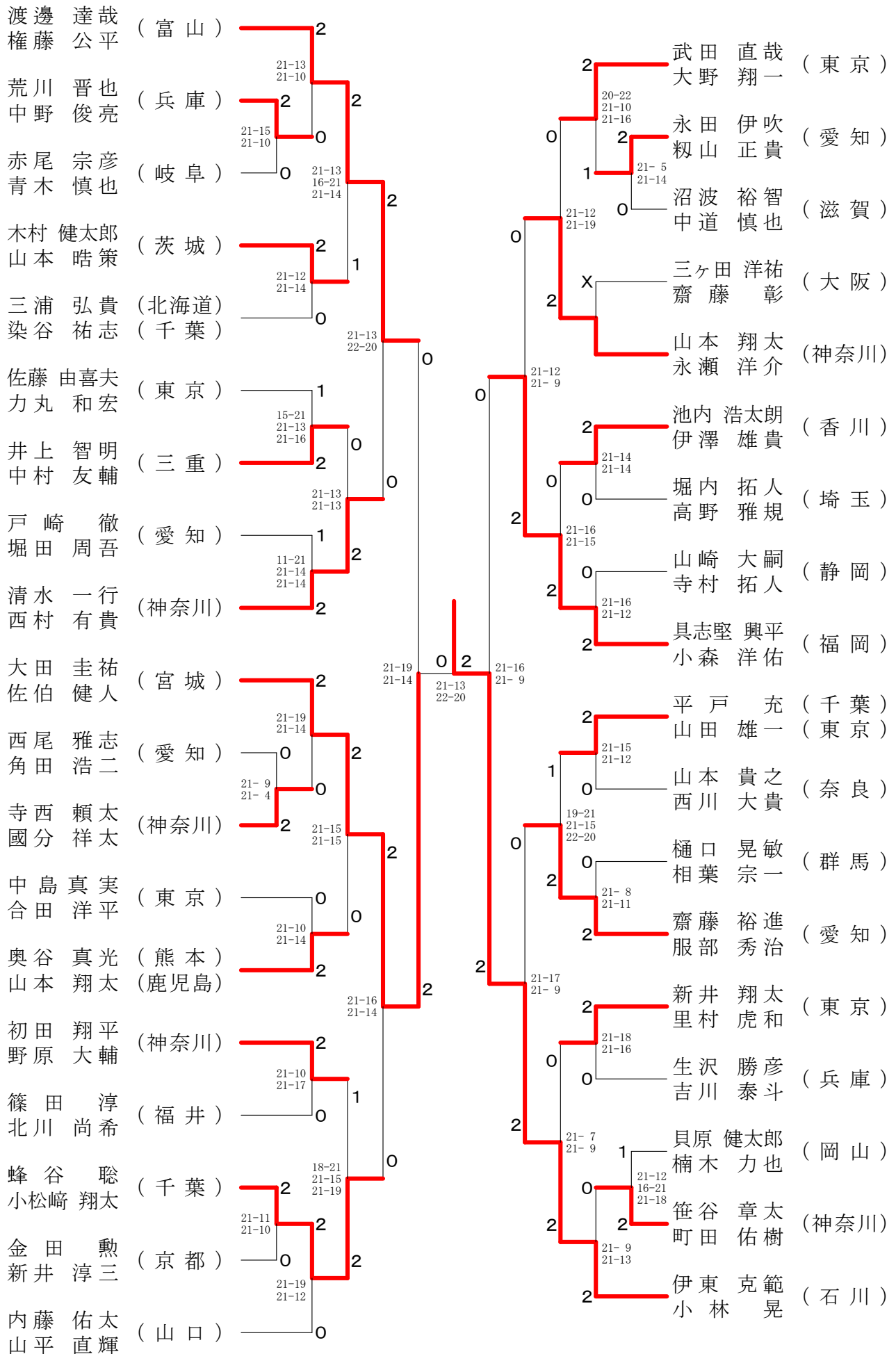

男子ダブルスー8

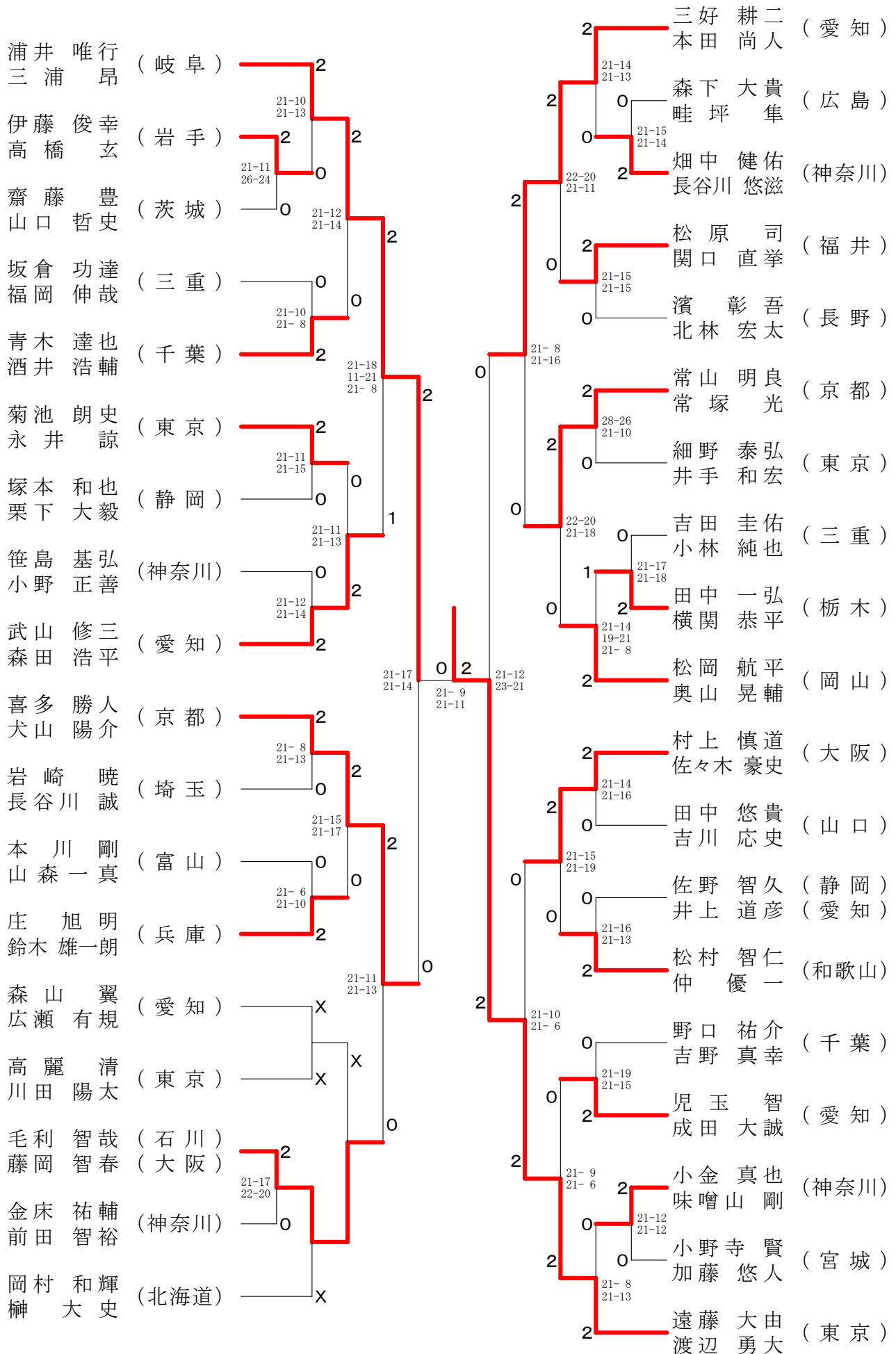

女子ダブルスー1

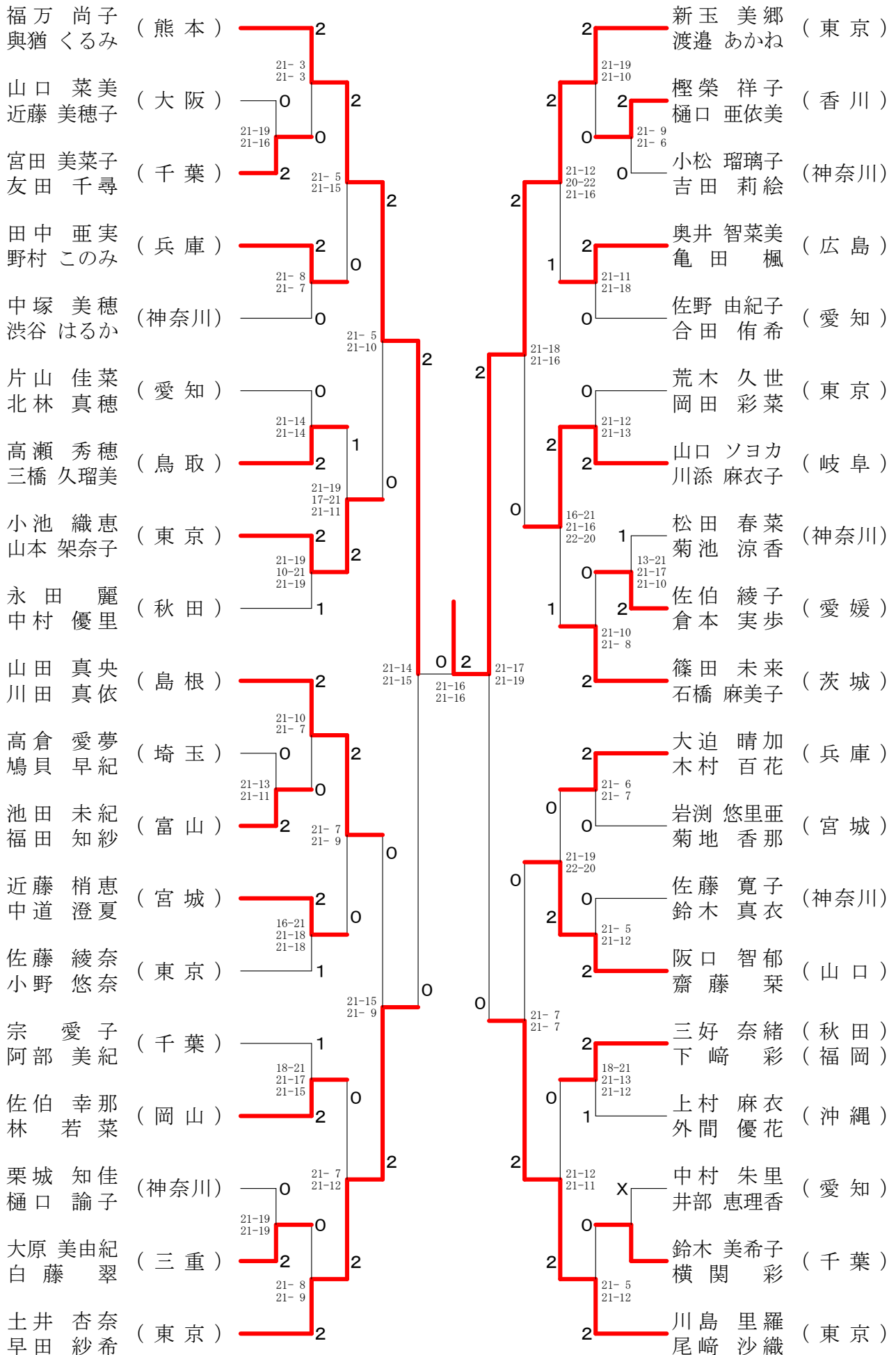

女子ダブルスー2

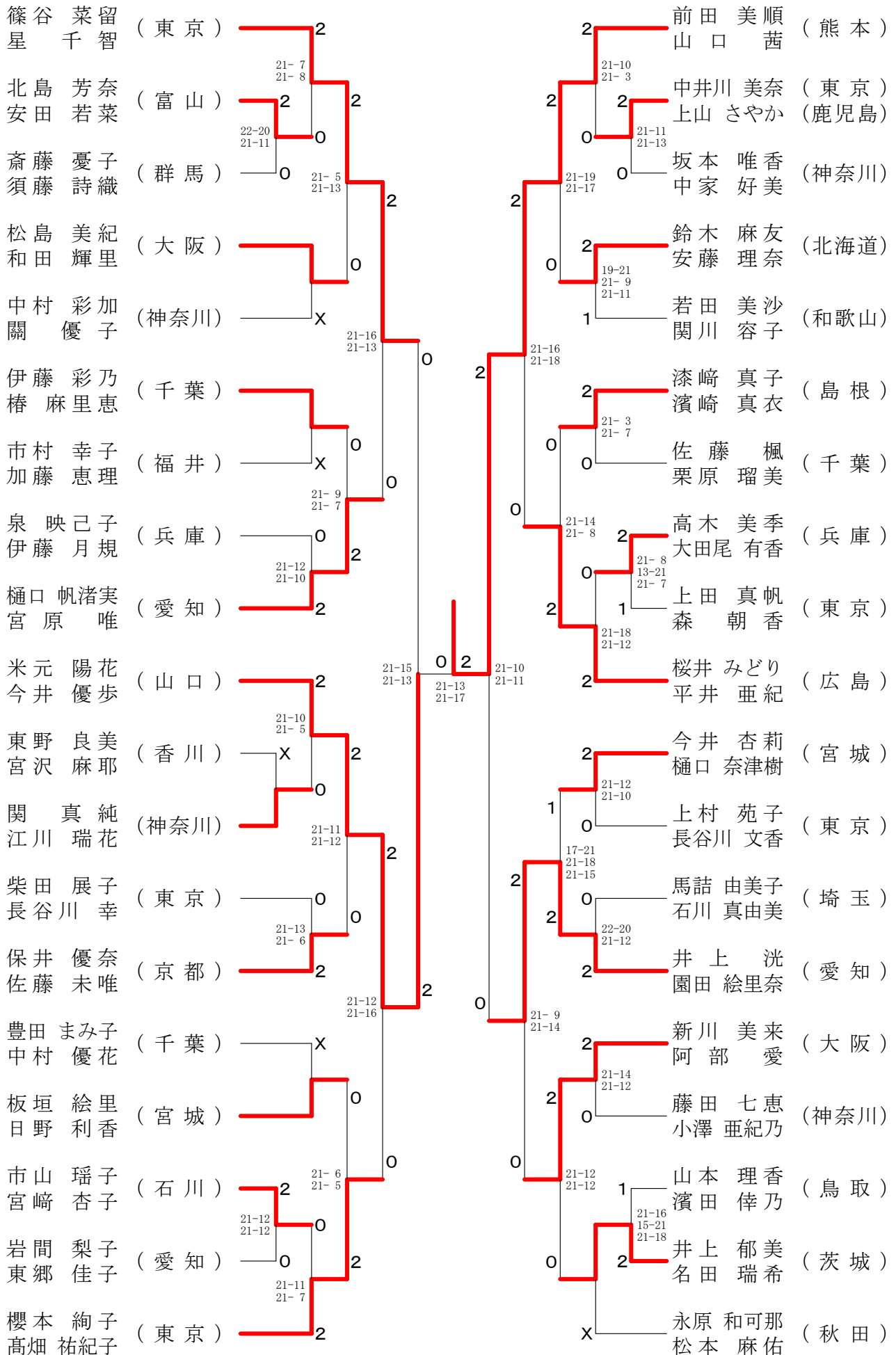

女子ダブルスー3

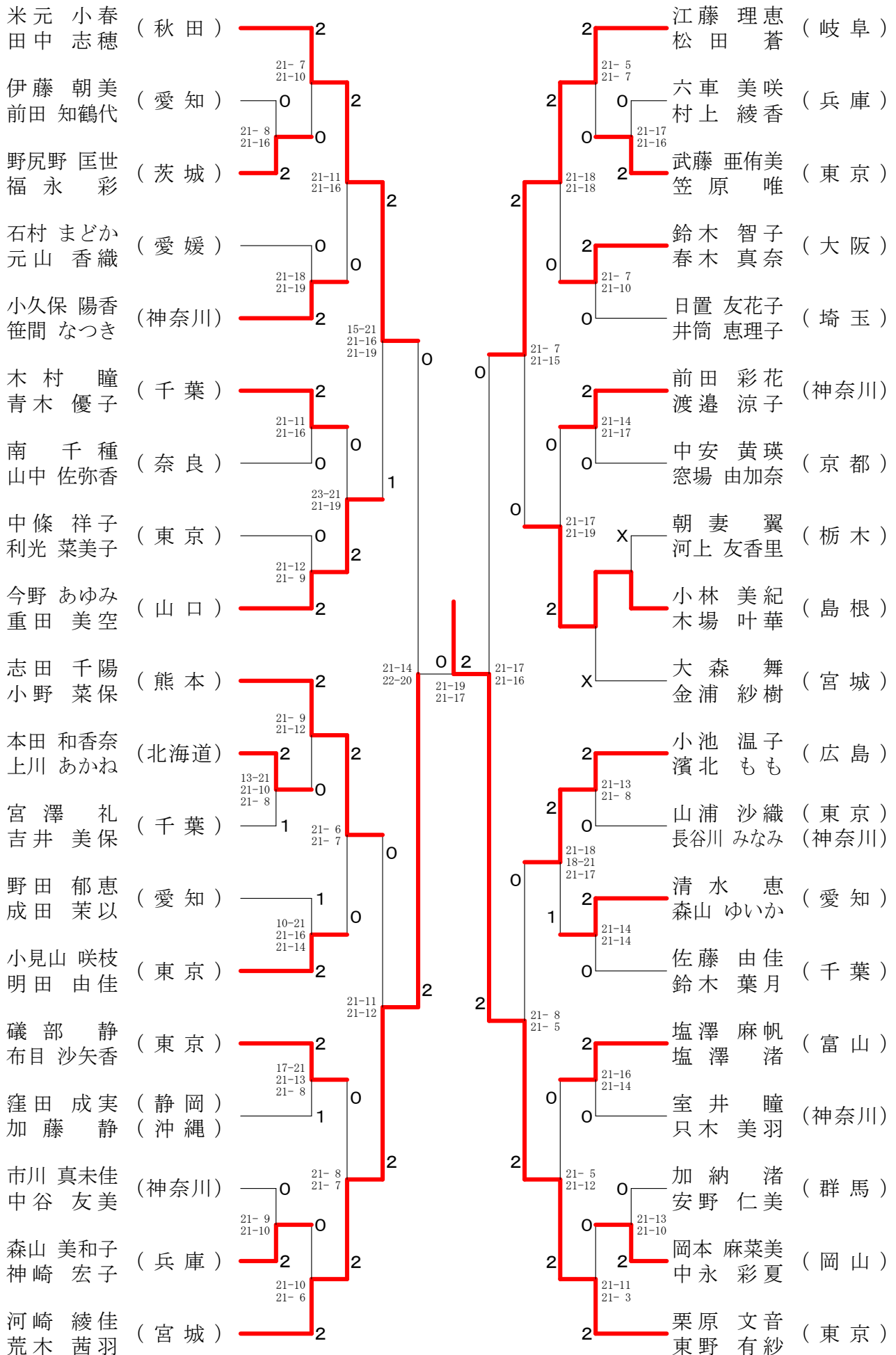

女子ダブルスー4

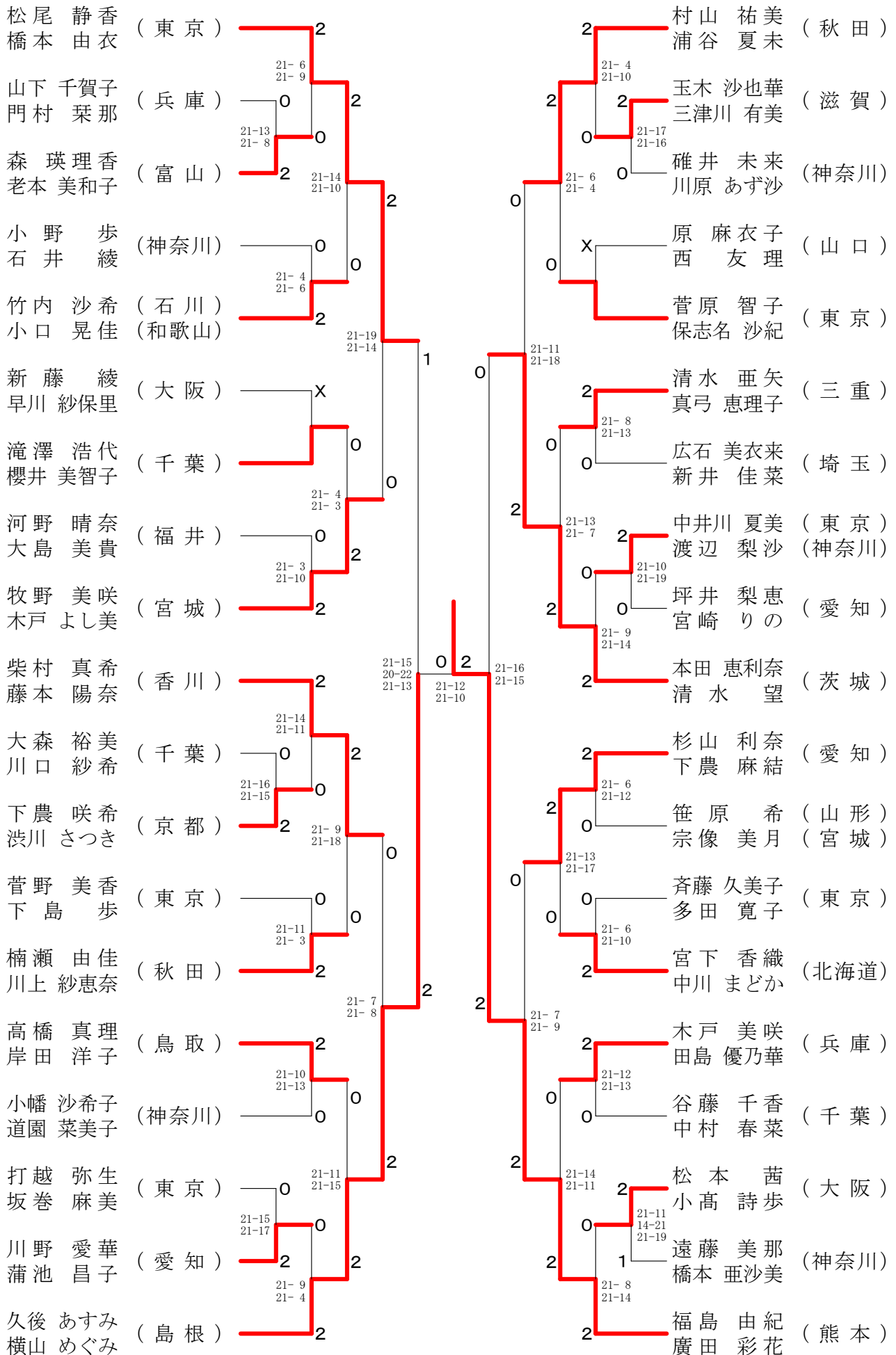



混合ダブルス - 1

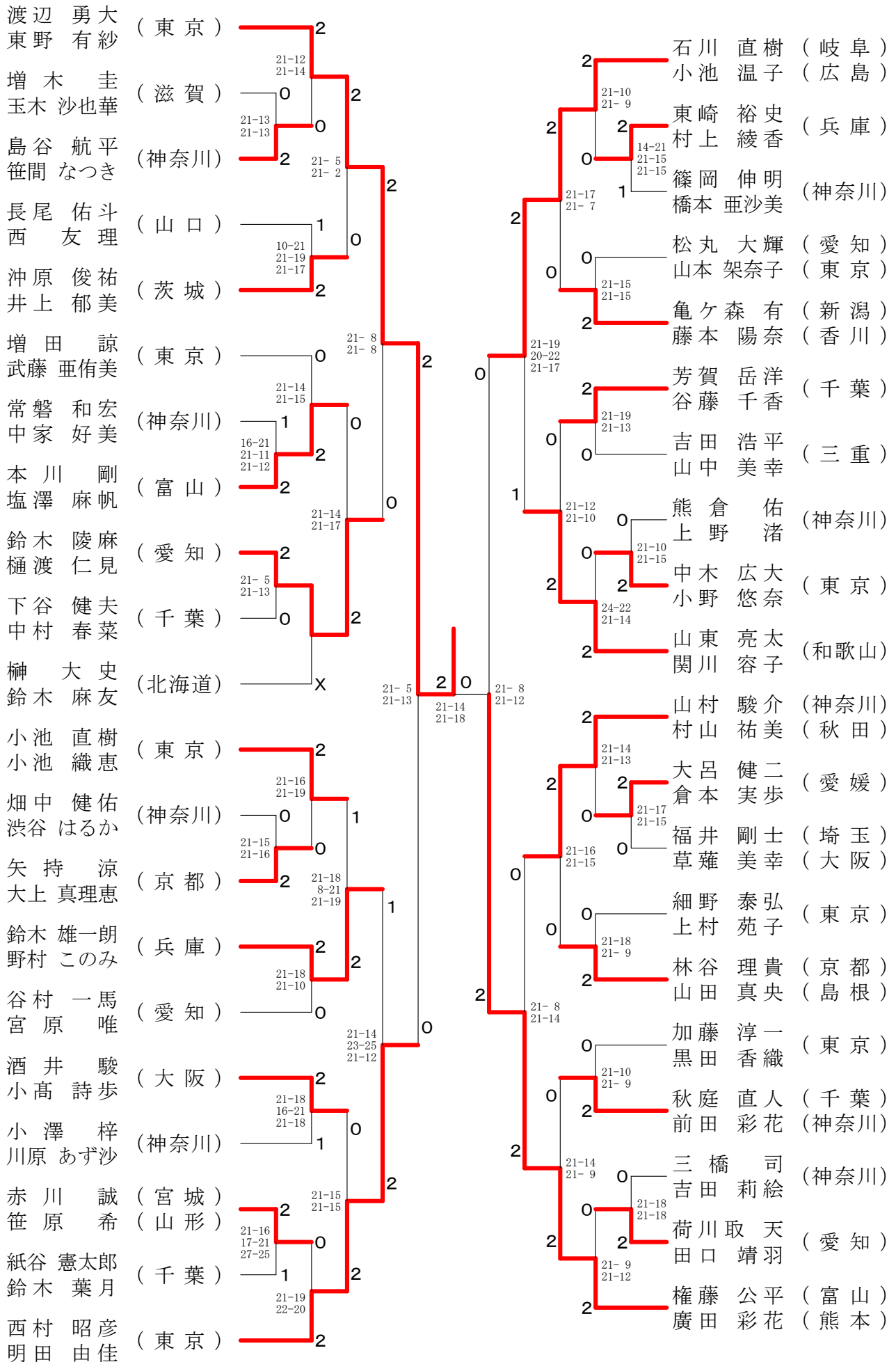

混合ダブルス-2

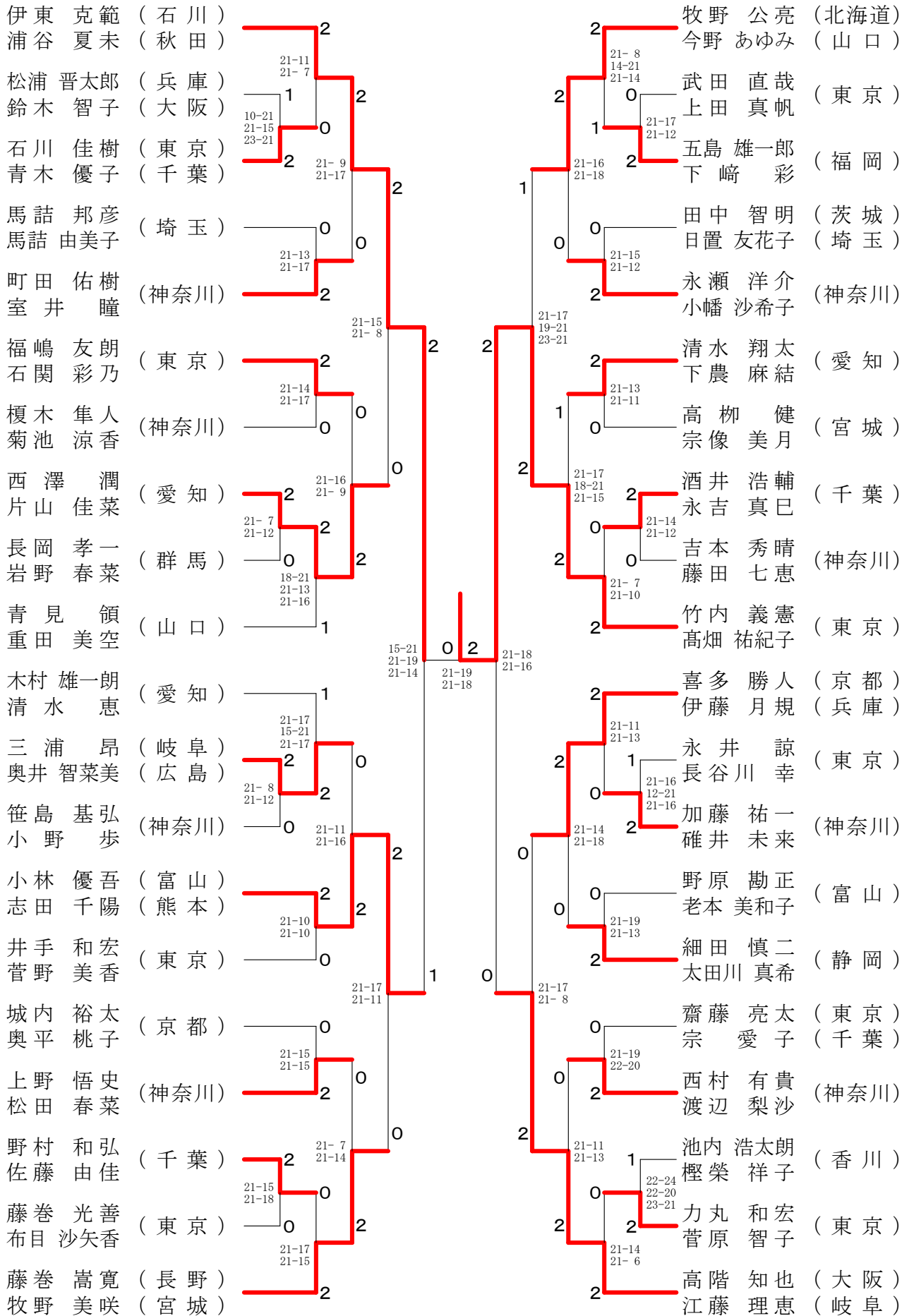

混合ダブルスー3

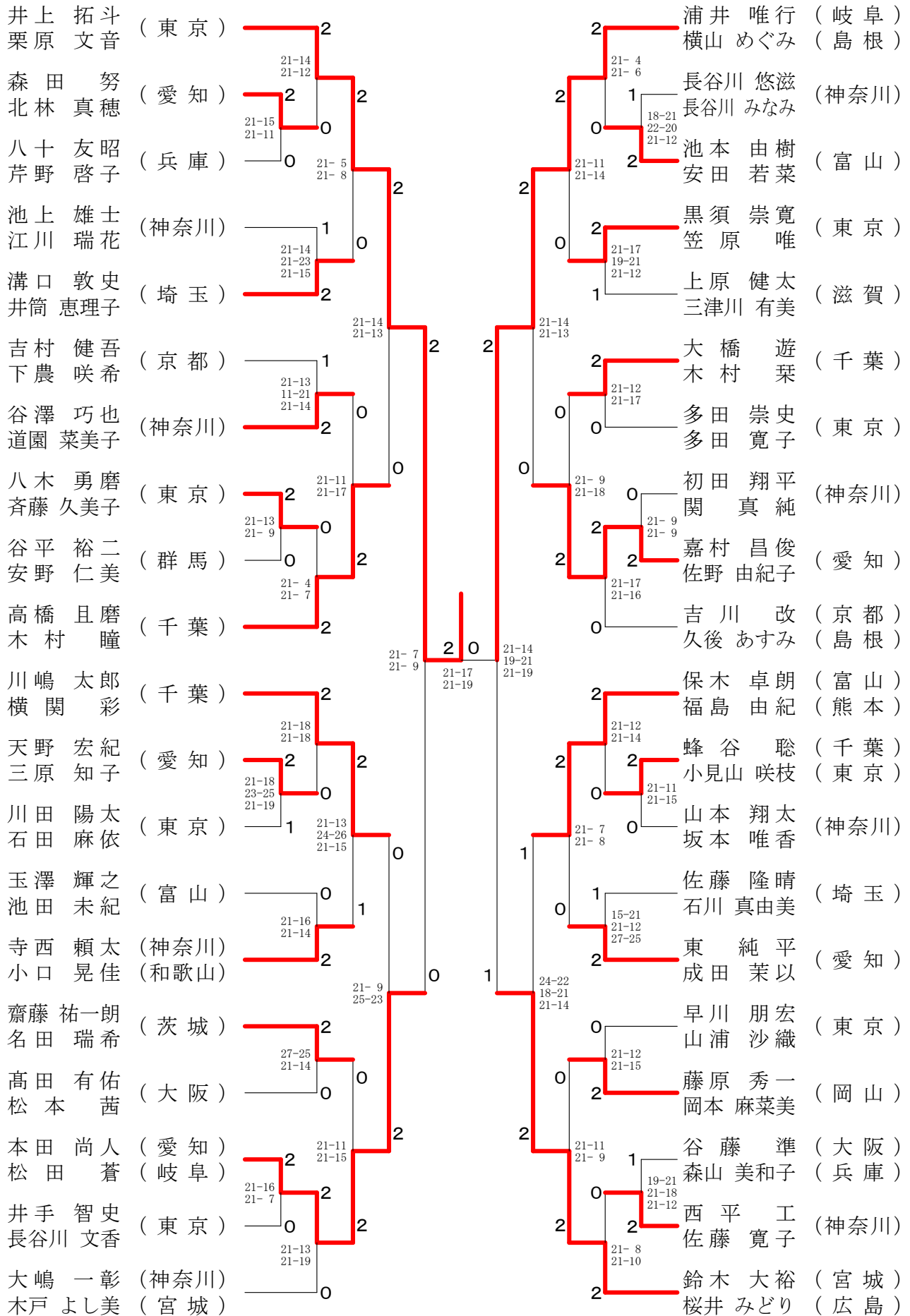

混合ダブルス - 4

