

第39回山口県中学生バドミントン大会

日 時 令和5年8月26日（土）9：00～
 会 場 男子 下松市市民体育館 女子 トラックワンアリーナ
 参加者数 379名 男子 164名 女子 215名

試 合 結 果

種目	1 位	2 位	3 位
1年生男子シングルス	中野 滉大 (東部中学校)	平村 陽向 (柳井中学校)	片野 暉人 (長府JBC)
			大山 壮志 (山の田中学校)
2年生男子シングルス	中山 航 (柳井中学校)	立脇 唯羽 (末武中学校)	吉松 渉 (nextUBE)
			林 歩睦 (下松ジュニア)
1年生男子ダブルス	末安 朔汰 (平川中学校)	鹿嶋 優和 (柳井中学校)	國分 悠司 (川西中学校)
			井本 蒼佑 (川西中学校)
	山瀬 依吹 (平川中学校)	水摩 颯介 (柳井中学校)	粟屋 彩路 (ふしのジュニア)
			三輪 陽大 (ふしのジュニア)
2年生男子ダブルス	中山 航 (柳井中学校)	吉松 渉 (nextUBE)	江口 虎太郎 (大内中学校)
			前 充隼 (大内中学校)
	立脇 唯羽 (末武中学校)	小嶋 来夢 (nextUBE)	光田 貴洋 (柳井中学校)
			平村 陽向 (柳井中学校)
1年生女子シングルス	常 美嘉 (YANAI)	内山 珠亜 (下松ジュニア)	松田 京佳 (末武中学校)
			松永 美羽 (下松ジュニア)
2年生女子シングルス	羽山 心陽 (下松ジュニア)	田村 心音 (下松ジュニア)	藤井 理緒 (岐陽中学校)
			古田 紗也 (下松ジュニア)
1年生女子ダブルス	安藤 優里 (下松ジュニア)	河内 志桜 (柳井中学校)	上野 紗弥 (末武中学校)
			青木 優奈 (末武中学校)
	松永 美羽 (下松ジュニア)	吉川 夕菜 (柳井中学校)	松田 京佳 (末武中学校)
			藤井 結楓 (末武中学校)
2年生女子ダブルス	羽山 心陽 (下松ジュニア)	田原 優月 (柳井中学校)	石田 向日葵 (山口ジュニア)
			江良 紗理奈 (山口ジュニア)
	田村 心音 (下松ジュニア)	大崎 彩桜菜 (柳井中学校)	佐伯 那菜 (ATTESA)
			三吉 希依 (ATTESA)

() 内は所属団体

第 39 回 山口県中学生バドミントン大会

令和 5 年 8 月 26 日 (土)

男子 下松市市民体育館

女子 トラックワンアリーナ

主 催 山口県バドミントン協会

主 管 下松市バドミントン協会

後 援 下松市教育委員会

下松市スポーツ協会

2年生男子シングルス (2MS)

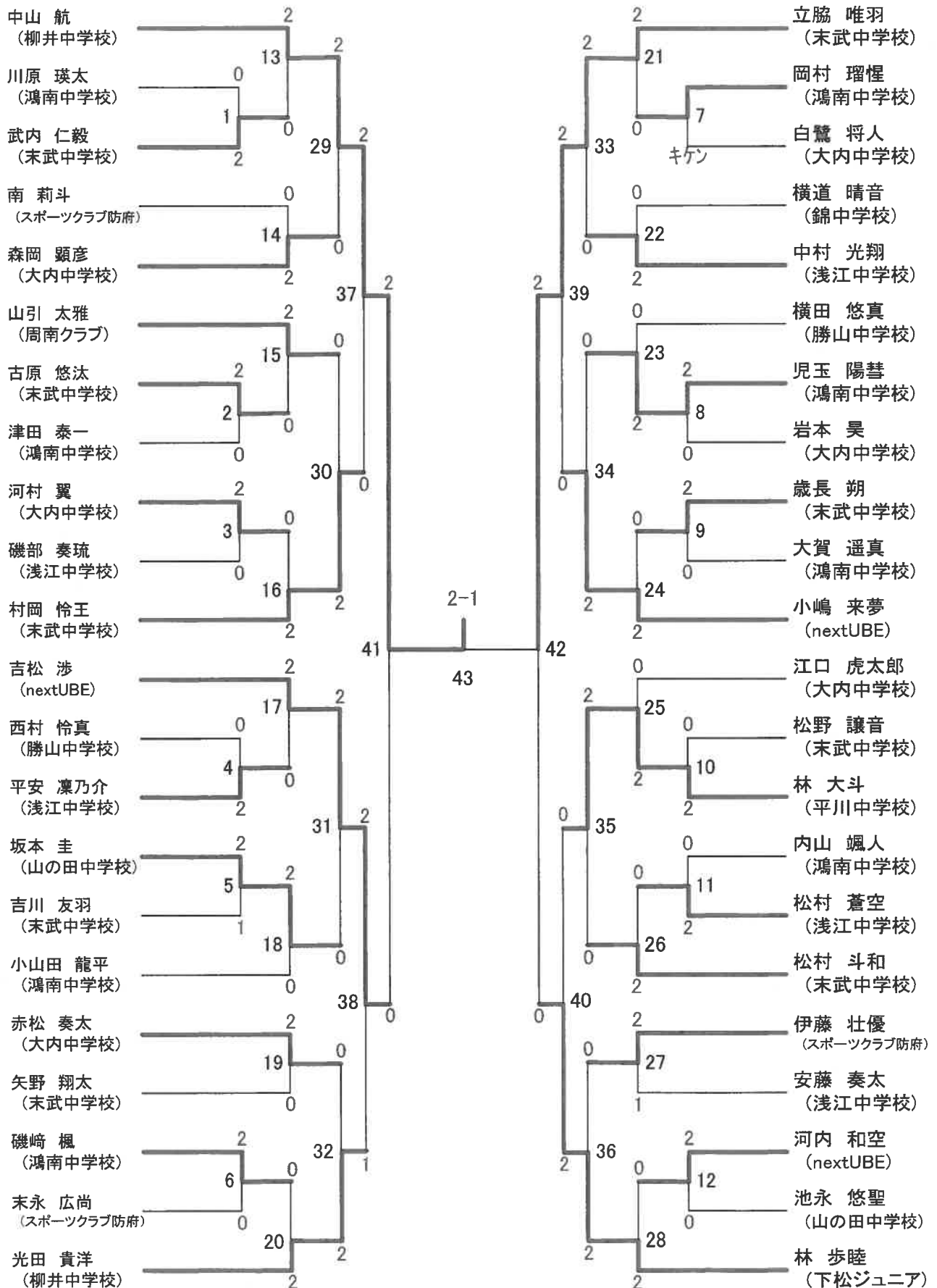

1年生男子シングルス (1MS)

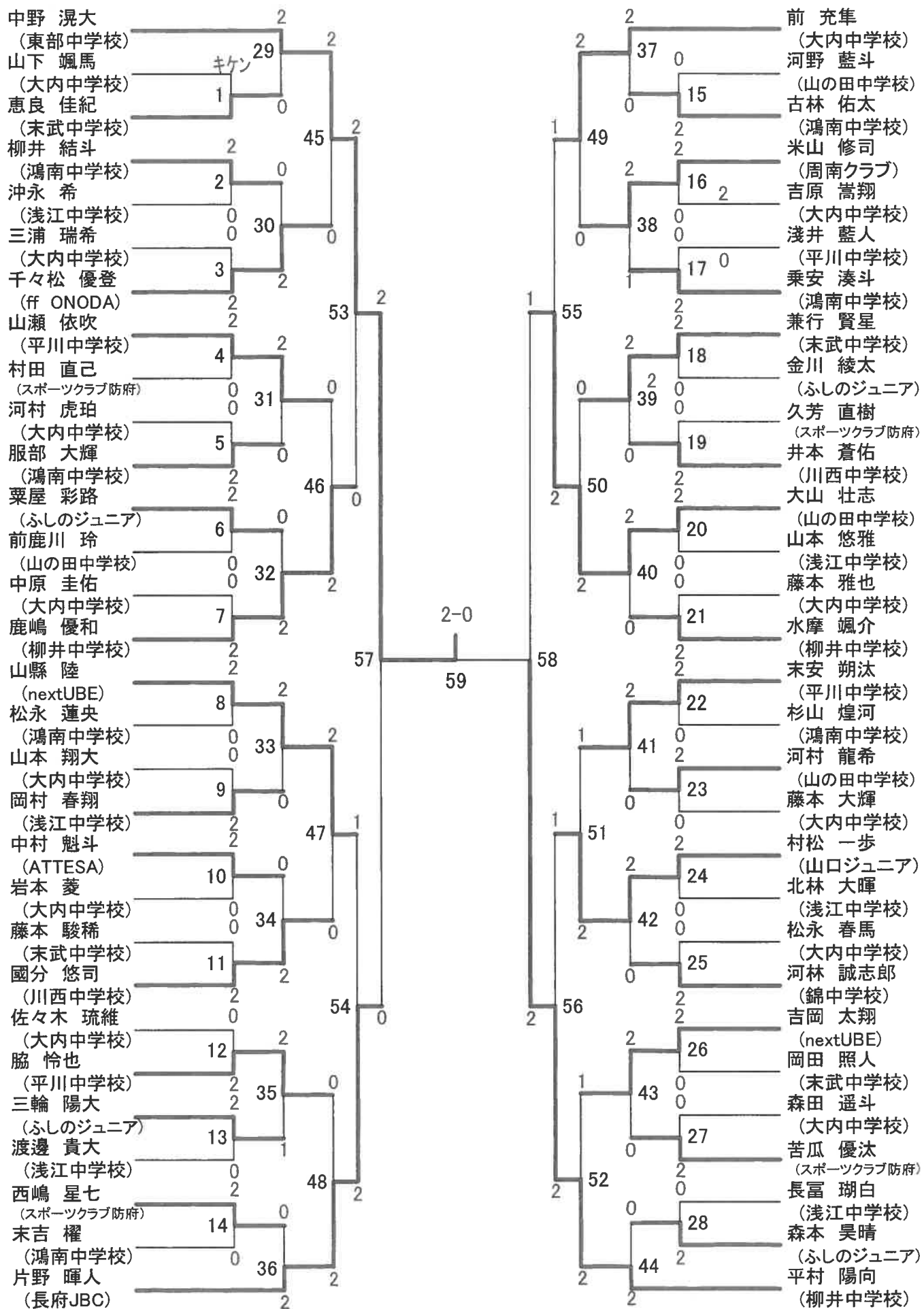

2年生男子ダブルス (2MD)

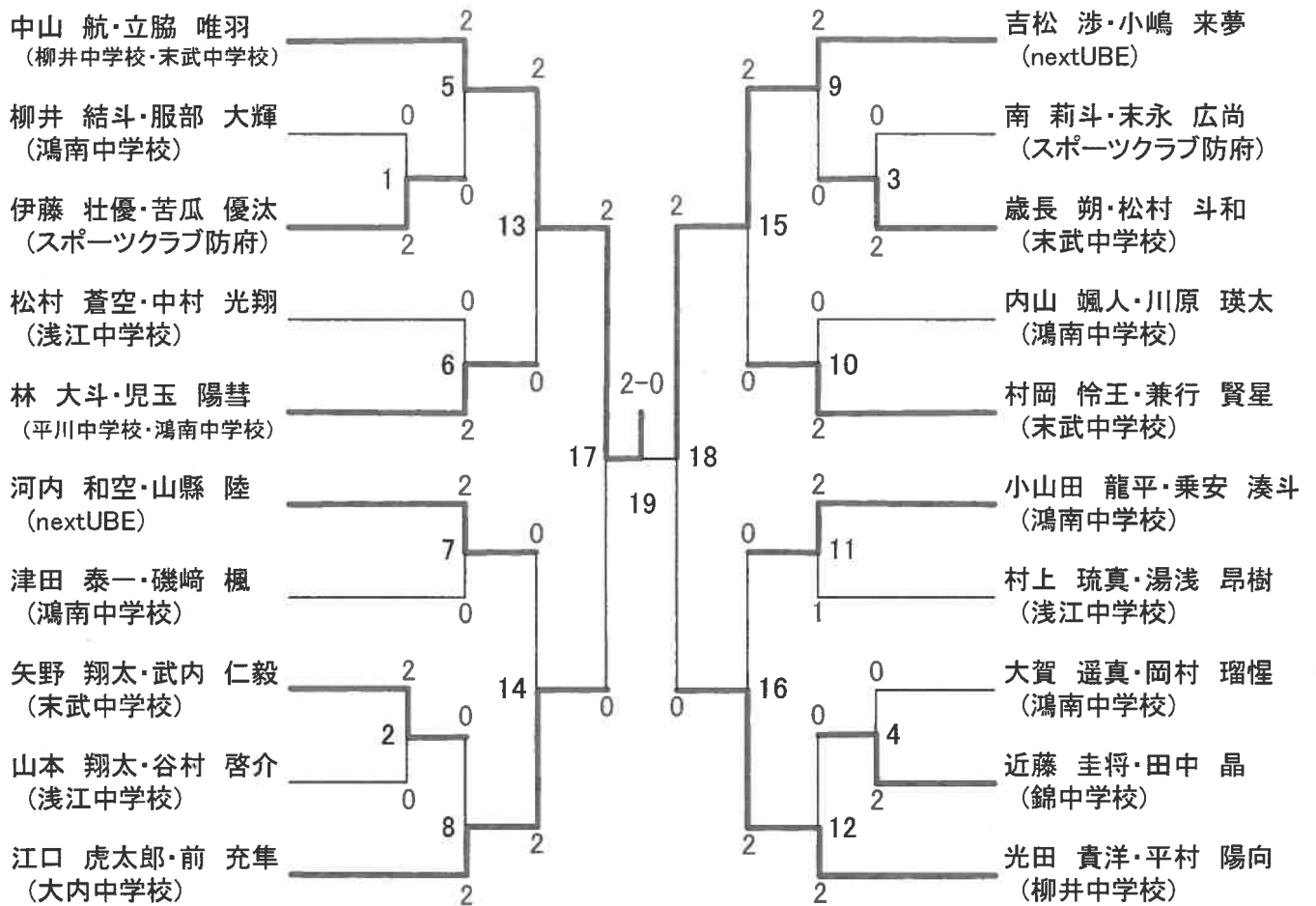

1年生男子ダブルス (1MD)

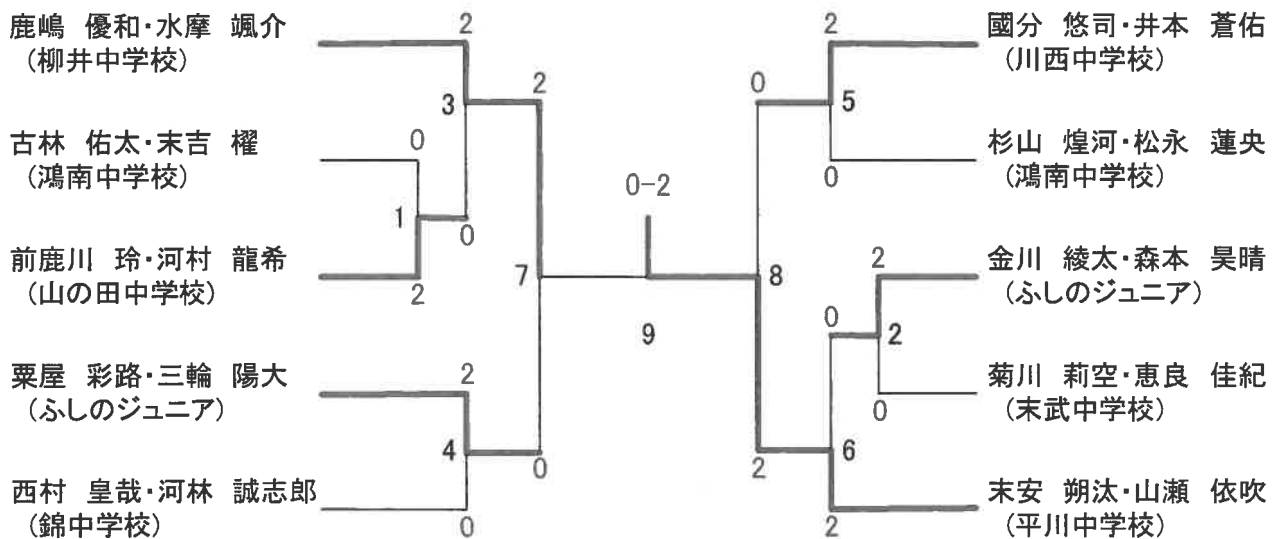

試合順 時間	1	2	3	4	5	6	7	8
9:10	1MS1 1回戦→	1MS2	1MS3	1MS4	1MS5	1MS6	1MS7	1MS8
9:35	1MS9	1MS10	1MS11	1MS12	1MS13	1MS14	1MS15	1MS16
10:00	1MS17	1MS18	1MS19	1MS20	1MS21	1MS22	1MS23	1MS24
10:25	1MS25	1MS26	1MS27	1MS28	2MS1 1回戦→	2MS2	2MS3	2MS4
10:50	2MS5	2MS6	2MS7	2MS8	2MS9	2MS10	2MS11	2MS12
11:15	1MS29 2回戦→	1MS30	1MS31	1MS32	1MS33	1MS34	1MS35	1MS36
11:40	1MS37	1MS38	1MS39	1MS40	1MS41	1MS42	1MS43	1MS44
12:05	2MS13 2回戦→	2MS14	2MS15	2MS16	2MS17	2MS18	2MS19	2MS20
12:30	2MS21	2MS22	2MS23	2MS24	2MS25	2MS26	2MS27	2MS28
12:55	1MS45 3回戦→	1MS46	1MS47	1MS48	1MS49	1MS50	1MS51	1MS52
13:20	2MS29 3回戦→	2MS30	2MS31	2MS32	2MS33	2MS34	2MS35	2MS36
13:45	1MS53 4回戦→	1MS54	1MS55	1MS56				
14:10	2MS37 4回戦→	2MS38	2MS39	2MS40				
14:35	1MS57 準決勝	1MS58 準決勝	2MS41 準決勝	2MS42 準決勝				
15:00	1MS59 決勝	2MS43 決勝						
15:25	2MD1 1回戦→	2MD2	2MD3	2MD4	1MD1 1回戦→	1MD2		
15:50	2MD5 2回戦→	2MD6	2MD7	2MD8	2MD9	2MD10	2MD11	2MD12
16:15	1MD3 2回戦→	1MD4	1MD5	1MD6				
16:40	2MD13 3回戦→	2MD14	2MD15	2MD16				
17:05	1MD7 準決勝	1MD8 準決勝	2MD17 準決勝	2MD18 準決勝				
17:30	1MD9 決勝	2MD19 決勝						

※タイムテーブルは、試合の進行状況により変更する場合があります。

2年生女子シングルス (2LS)

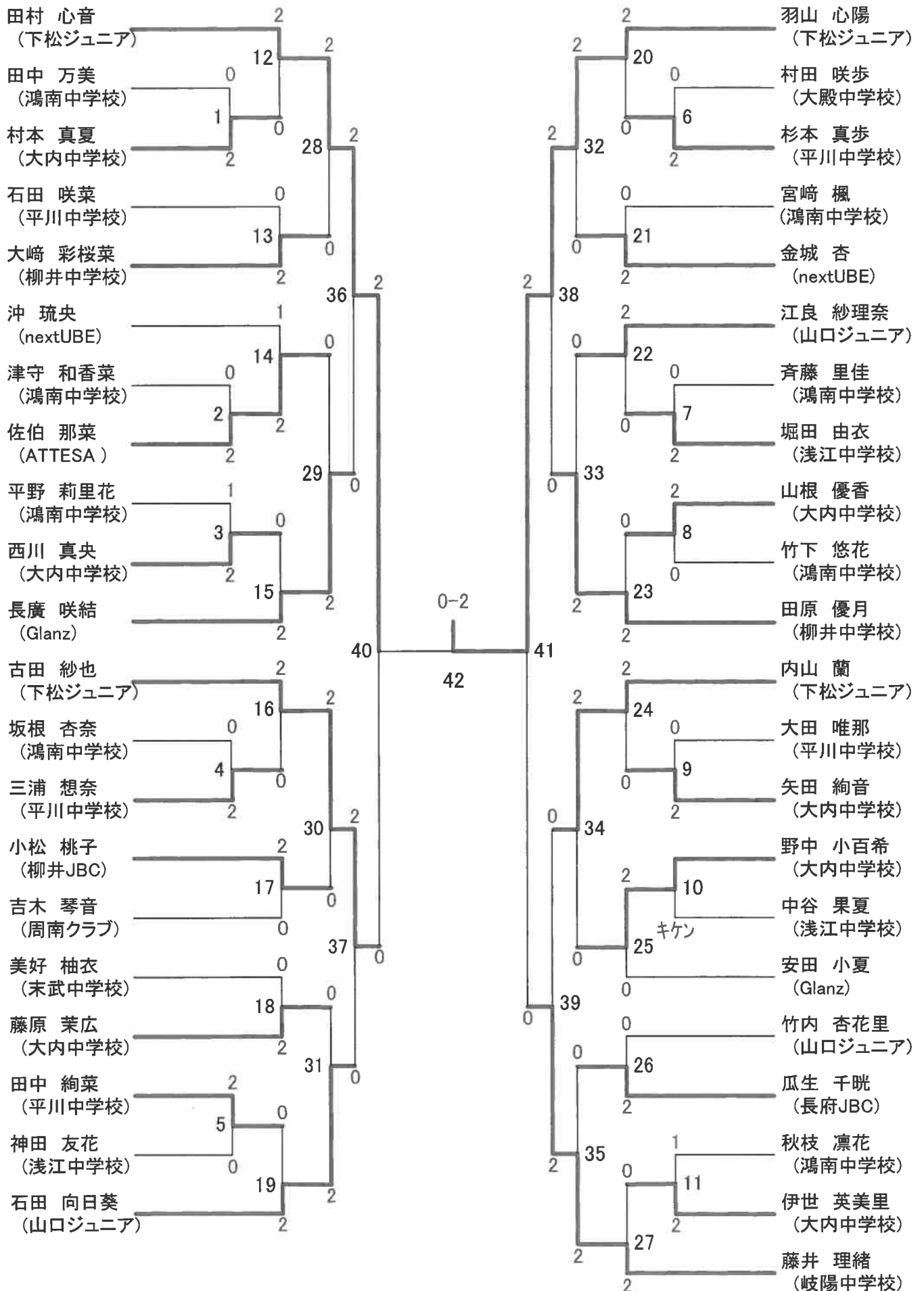

1年生女子シングルス (1LS) 1/2

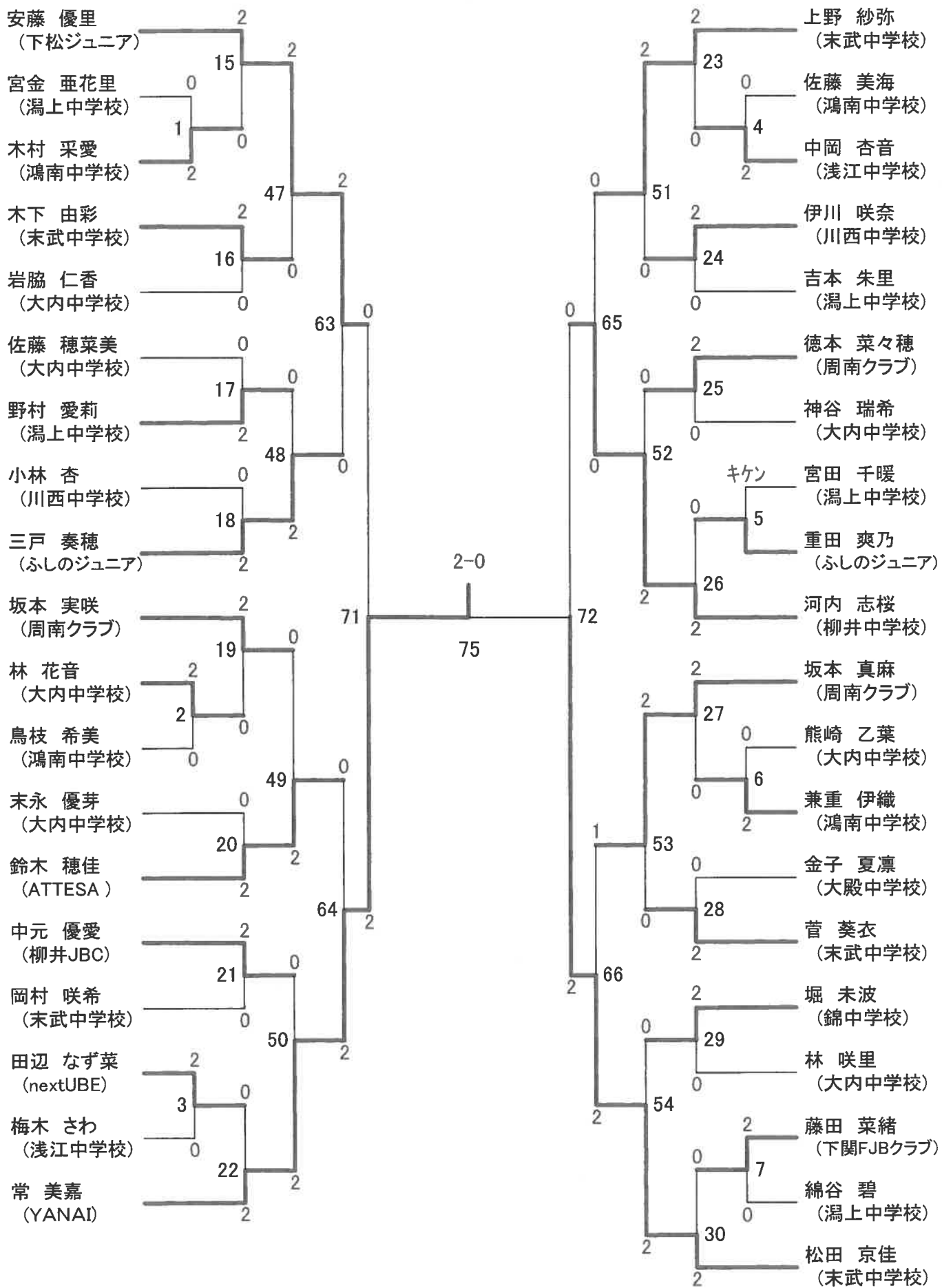

1年生女子シングルス (1LS) 2/2

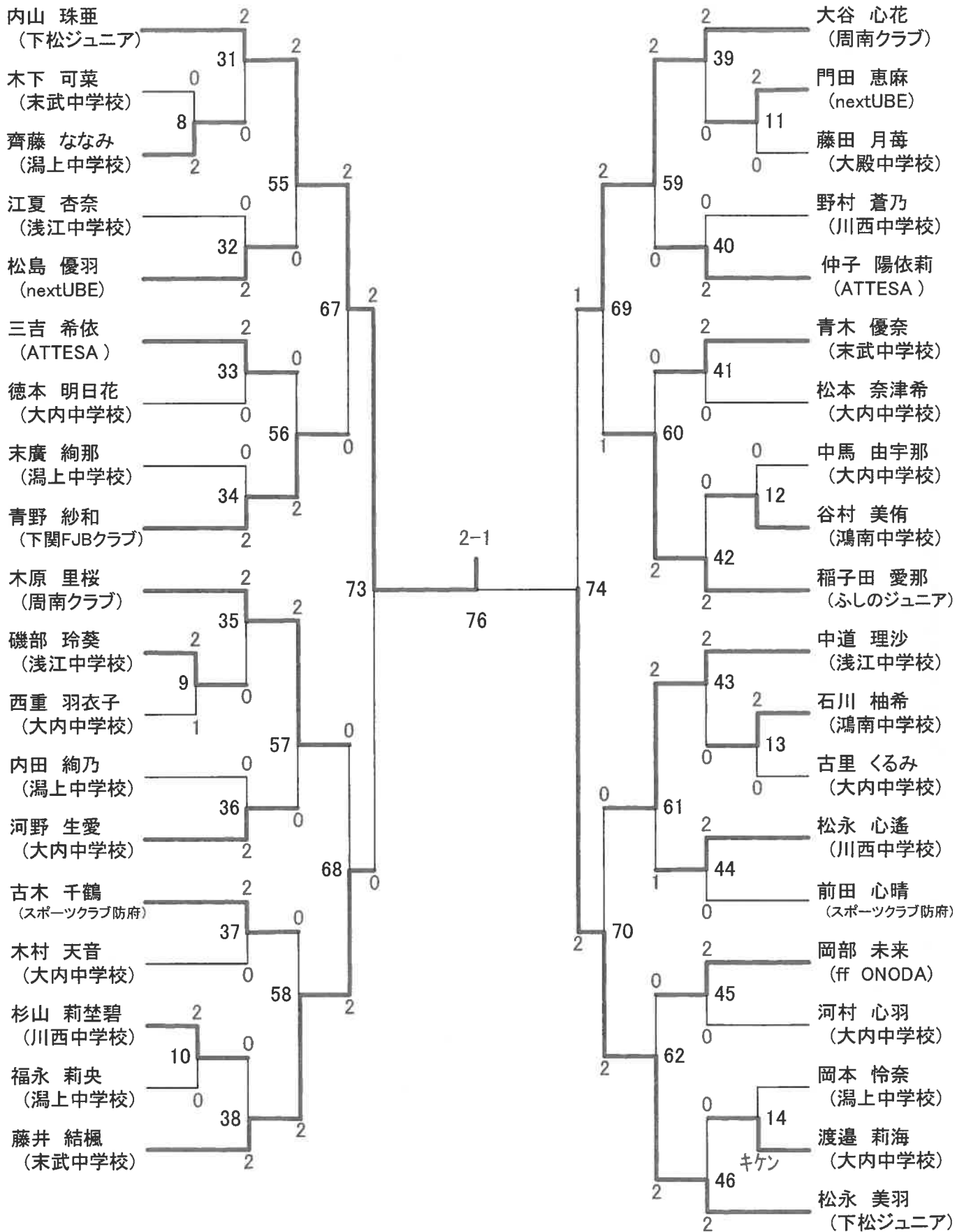

常美嘉
YANAI

2-0

77

内山 珠亜
下松ジュニア

試合順 時間	1	2	3	4	5	6	7	8	9	10
9:10	1LS1 1回戦→	1LS2	1LS3	1LS4	1LS5	1LS6	1LS7	1LS8	1LS9	1LS10
9:35	1LS11	1LS12	1LS13	1LS14	2LS1 1回戦→	2LS2	2LS3	2LS4	2LS5	2LS6
10:00	2LS7	2LS8	2LS9	2LS10	2LS11	1LS15 2回戦→	1LS16	1LS17	1LS18	1LS19
10:10	1LS20	1LS21	1LS22	1LS23	1LS24	1LS25	1LS26	1LS27	1LS28	1LS29
10:30	1LS30	1LS31	1LS32	1LS33	1LS34	1LS35	1LS36	1LS37	1LS38	1LS39
10:50	1LS40	1LS41	1LS42	1LS43	1LS44	1LS45	1LS46	2LS12 2回戦→	2LS13	2LS14
11:10	2LS15	2LS16	2LS17	2LS18	2LS19	2LS20	2LS21	2LS22	2LS23	2LS24
11:30	2LS25	2LS26	2LS27	1LS47 3回戦→	1LS48	1LS49	1LS50	1LS51	1LS52	1LS53
11:50	1LS54	1LS55	1LS56	1LS57	1LS58	1LS59	1LS60	1LS61	1LS62	2LS28 3回戦→
12:10	2LS29	2LS30	2LS31	2LS32	2LS33	2LS34	2LS35	1LS63 4回戦→	1LS64	1LS65
12:30	1LS66	1LS67	1LS68	1LS69	1LS70					
12:50	2LS36 4回戦→	2LS37	2LS38	2LS39						
13:10	1LS71 5回戦→	1LS72	1LS73	1LS74						
13:30	2LS40 準決勝	2LS41 準決勝	1LS75 準決勝	1LS76 準決勝						
13:50	2LS42 決勝	1LS77 決勝								
14:10	2LD1 1回戦→	2LD2	2LD3	2LD4	2LD5	2LD6	2LD7	2LD8	2LD9	1LD1 1回戦→
14:30	1LD2	1LD3	1LD4	1LD5	1LD6					
14:50	2LD10 2回戦→	2LD11	2LD12	2LD13	2LD14	2LD15	2LD16	2LD17		
15:10	1LD7 2回戦→	1LD8	1LD9	1LD10	1LD11	1LD12	1LD13	1LD14		
15:30	2LD18 3回戦→	2LD19	2LD20	2LD21						
15:50	1LD15 3回戦→	1LD16	1LD17	1LD18						
16:10	2LD22 準決勝	2LD23 準決勝	1LD19 準決勝	1LD20 準決勝						
16:30	2LD24 決勝	1LD21 決勝								
16:50										

※全試合15点3ゲームマッチ(延長なし)で実施します。

※タイムテーブルは、試合の進行状況により変更する場合があります。