

# 男子学校对抗

18

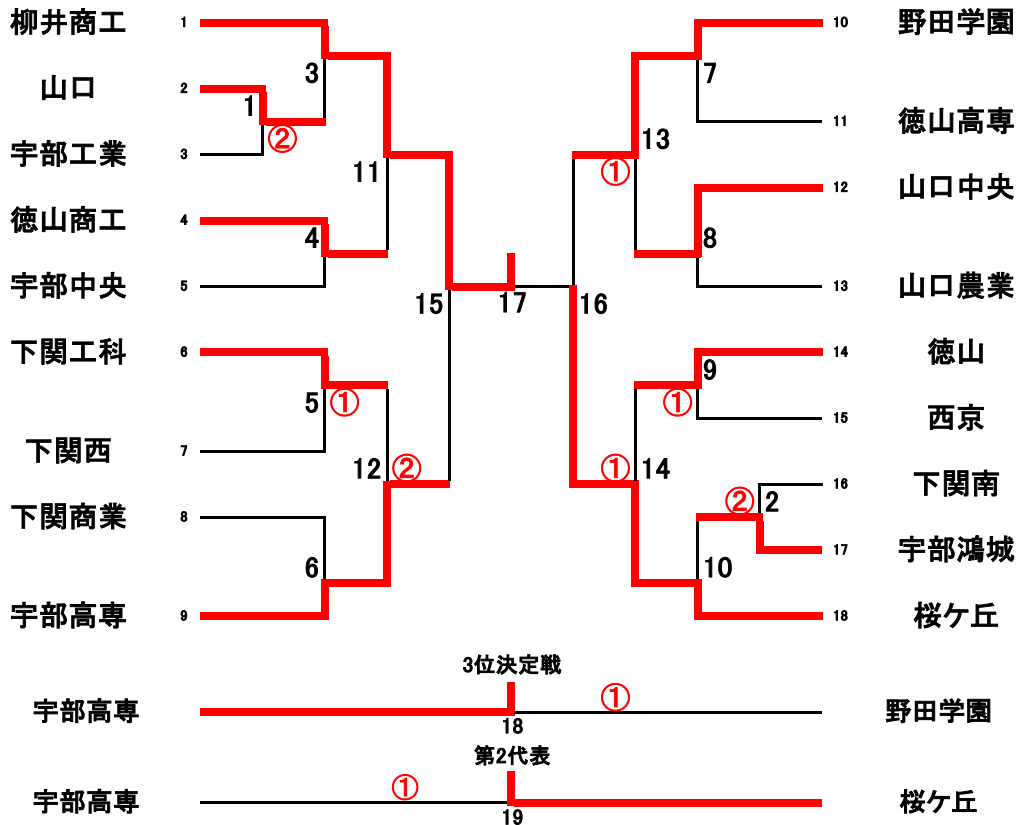

# 女子学校对抗戦

22

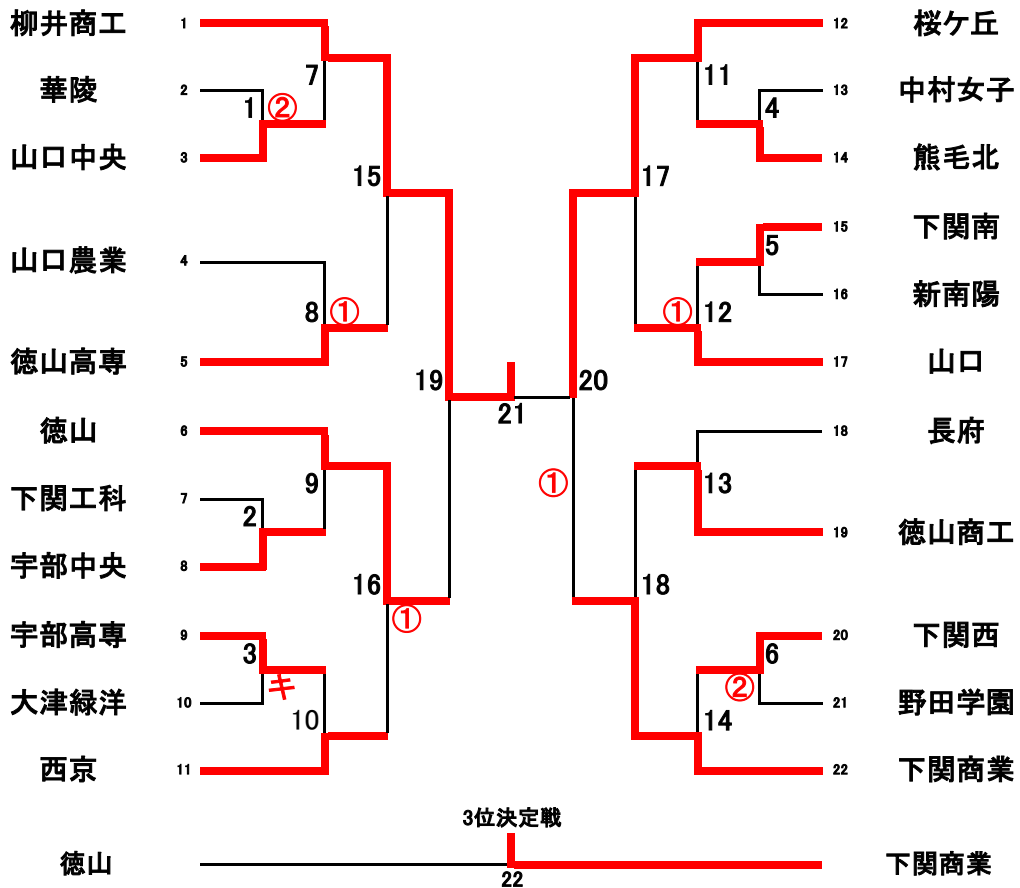

男子 ダブルス ( 98 )

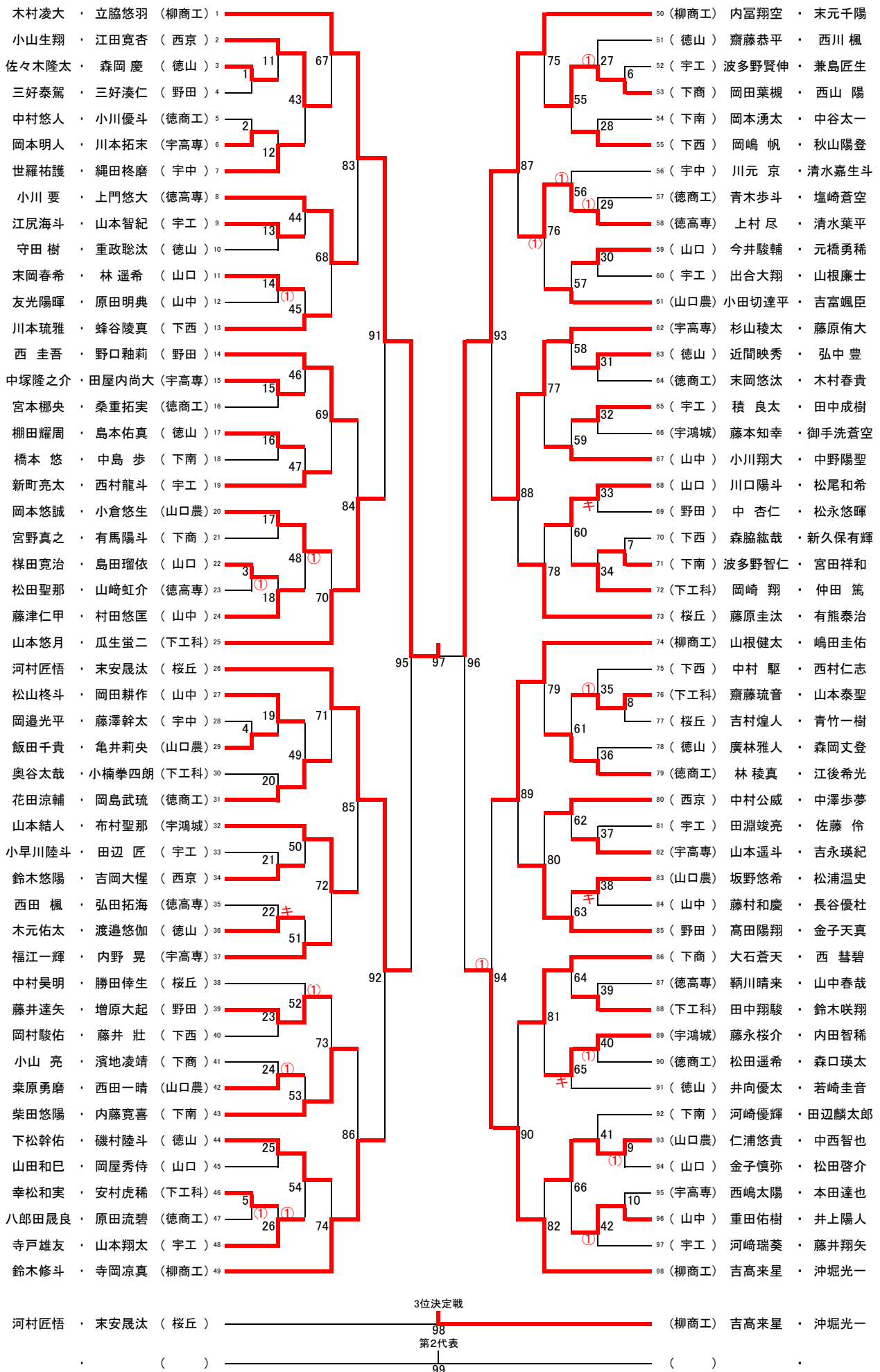

- 木村凌大 ・ 立脇悠羽 (柳商工) 1
- 小山生翔 ・ 江田寛杏 (西京) 2
- 佐々木隆太 ・ 森岡 慶 (徳山) 3
- 三好泰駕 ・ 三好湊仁 (野田) 4
- 中村悠人 ・ 小川優斗 (徳商工) 5
- 岡本明人 ・ 川本拓末 (宇高専) 6
- 世羅祐護 ・ 縄田柊磨 (宇中) 7
- 小川 要 ・ 上門悠大 (徳高専) 8
- 江尻海斗 ・ 山本智紀 (宇工) 9
- 守田 樹 ・ 重政聡汰 (徳山) 10
- 末岡春希 ・ 林 遥希 (山口) 11
- 友光陽暉 ・ 原田明典 (山中) 12
- 川本琉雅 ・ 蜂谷陵真 (下西) 13
- 西 圭吾 ・ 野口釉莉 (野田) 14
- 中塚隆之介 ・ 田屋内尚大 (宇高専) 15
- 宮本柗央 ・ 桑重拓実 (徳商工) 16
- 棚田耀周 ・ 島本佑真 (徳山) 17
- 橋本 悠 ・ 中島 歩 (下南) 18
- 新町亮太 ・ 西村龍斗 (宇工) 19
- 岡本悠誠 ・ 小倉悠生 (山口農) 20
- 宮野真之 ・ 有馬陽斗 (下商) 21
- 榎田寛治 ・ 島田瑠依 (山口) 22
- 松田聖那 ・ 山崎虹介 (徳高専) 23
- 藤津仁甲 ・ 村田悠匡 (山中) 24
- 山本悠月 ・ 瓜生螢二 (下工科) 25
- 河村匠悟 ・ 末安晟汰 (桜丘) 26
- 松山柗斗 ・ 岡田耕作 (山中) 27
- 岡邊光平 ・ 藤澤幹太 (宇中) 28
- 飯田千貴 ・ 亀井莉央 (山口農) 29
- 奥谷太哉 ・ 小楠拳四朗 (下工科) 30
- 花田涼輔 ・ 岡島武琉 (徳商工) 31
- 山本結人 ・ 布村聖那 (宇鴻城) 32
- 小早川陸斗 ・ 田辺 匠 (宇工) 33
- 鈴木悠陽 ・ 吉岡大惺 (西京) 34
- 西田 楓 ・ 弘田拓海 (徳高専) 35
- 木元佑太 ・ 渡邊悠伽 (徳山) 36
- 福江一輝 ・ 内野 晃 (宇高専) 37
- 中村昊明 ・ 勝田倅生 (桜丘) 38
- 藤井達矢 ・ 増原大起 (野田) 39
- 岡村駿佑 ・ 藤井 壯 (下西) 40
- 小山 亮 ・ 濱地凌靖 (下商) 41
- 栗原勇磨 ・ 西田一晴 (山口農) 42
- 柴田悠陽 ・ 内藤寛喜 (下南) 43
- 下松幹佑 ・ 磯村陸斗 (徳山) 44
- 山田和巳 ・ 岡屋秀侍 (山口) 45
- 幸松和実 ・ 安村虎稀 (下工科) 46
- 八郎田晟良 ・ 原田流碧 (徳商工) 47
- 寺戸雄友 ・ 山本翔太 (宇工) 48
- 鈴木修斗 ・ 寺岡凉真 (柳商工) 49

- 50 (柳商工) 内富翔空 ・ 末元千陽
- 51 (徳山) 齋藤恭平 ・ 西川 楓
- 52 (宇工) 波多野賢伸 ・ 兼島匠生
- 53 (下商) 岡田葉槻 ・ 西山 陽
- 54 (下南) 岡本湧太 ・ 中谷太一
- 55 (下西) 岡嶋 帆 ・ 秋山陽登
- 56 (宇中) 川元 京 ・ 清水嘉生斗
- 57 (徳商工) 青木步斗 ・ 塩崎蒼空
- 58 (徳高専) 上村 尽 ・ 清水葉平
- 59 (山口) 今井駿輔 ・ 元橋勇稀
- 60 (宇工) 出合大翔 ・ 山根廉士
- 61 (山口農) 小田切達平 ・ 吉富颯臣
- 62 (宇高専) 杉山稜太 ・ 藤原侑大
- 63 (徳山) 近間映秀 ・ 弘中 豊
- 64 (徳商工) 末岡悠汰 ・ 木村春貴
- 65 (宇工) 積 良太 ・ 田中成樹
- 66 (宇鴻城) 藤本知幸 ・ 御手洗蒼空
- 67 (山中) 小川翔大 ・ 中野陽聖
- 68 (山口) 川口陽斗 ・ 松尾和希
- 69 (野田) 中 杏仁 ・ 松永悠暉
- 70 (下西) 森脇紘哉 ・ 新久保有輝
- 71 (下南) 波多野智仁 ・ 宮田祥和
- 72 (下工科) 岡崎 翔 ・ 仲田 篤
- 73 (桜丘) 藤原圭汰 ・ 有熊泰治
- 74 (柳商工) 山根健太 ・ 嶋田圭佑
- 75 (下西) 中村 駆 ・ 西村仁志
- 76 (下工科) 齋藤琉音 ・ 山本泰聖
- 77 (桜丘) 吉村煌人 ・ 青竹一樹
- 78 (徳山) 廣林雅人 ・ 森岡丈登
- 79 (徳商工) 林 稜真 ・ 江後希光
- 80 (西京) 中村公威 ・ 中澤步夢
- 81 (宇工) 田淵竣亮 ・ 佐藤 伶
- 82 (宇高専) 山本遥斗 ・ 吉永瑛紀
- 83 (山口農) 坂野悠希 ・ 松浦温史
- 84 (山中) 藤村和慶 ・ 長谷優杜
- 85 (野田) 高田陽翔 ・ 金子天真
- 86 (下商) 大石蒼天 ・ 西 慧碧
- 87 (徳高専) 鞆川晴来 ・ 山中春哉
- 88 (下工科) 田中翔駿 ・ 鈴木咲翔
- 89 (宇鴻城) 藤永桜介 ・ 内田智稀
- 90 (徳商工) 松田遥希 ・ 森口瑛太
- 91 (徳山) 井向優太 ・ 若崎圭音
- 92 (下南) 河崎優輝 ・ 田辺麟太郎
- 93 (山口農) 仁浦悠貴 ・ 中西智也
- 94 (山口) 金子慎弥 ・ 松田啓介
- 95 (宇高専) 西嶋太陽 ・ 本田達也
- 96 (山中) 重田佑樹 ・ 井上陽人
- 97 (宇工) 河崎瑞葵 ・ 藤井翔矢
- 98 (柳商工) 吉高来星 ・ 沖堀光一

- 98 (柳商工) 河村匠悟 ・ 末安晟汰 (桜丘)
- ( ) ( )

- (柳商工) 吉高来星 ・ 沖堀光一
- ( ) ( )

女子ダブルス(105)

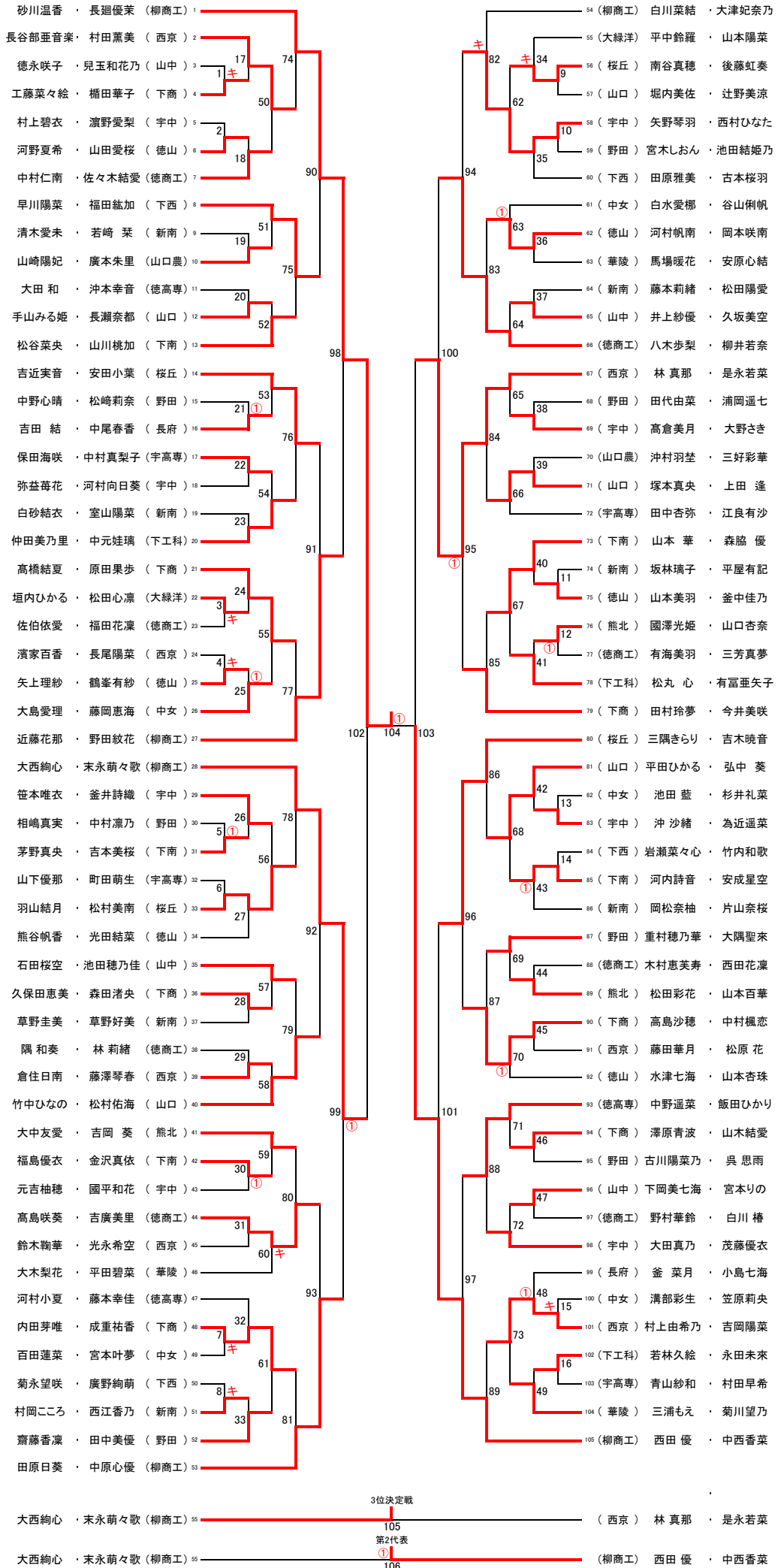

男子 シングルス ( 178 )  
ADブロック ( 89 )

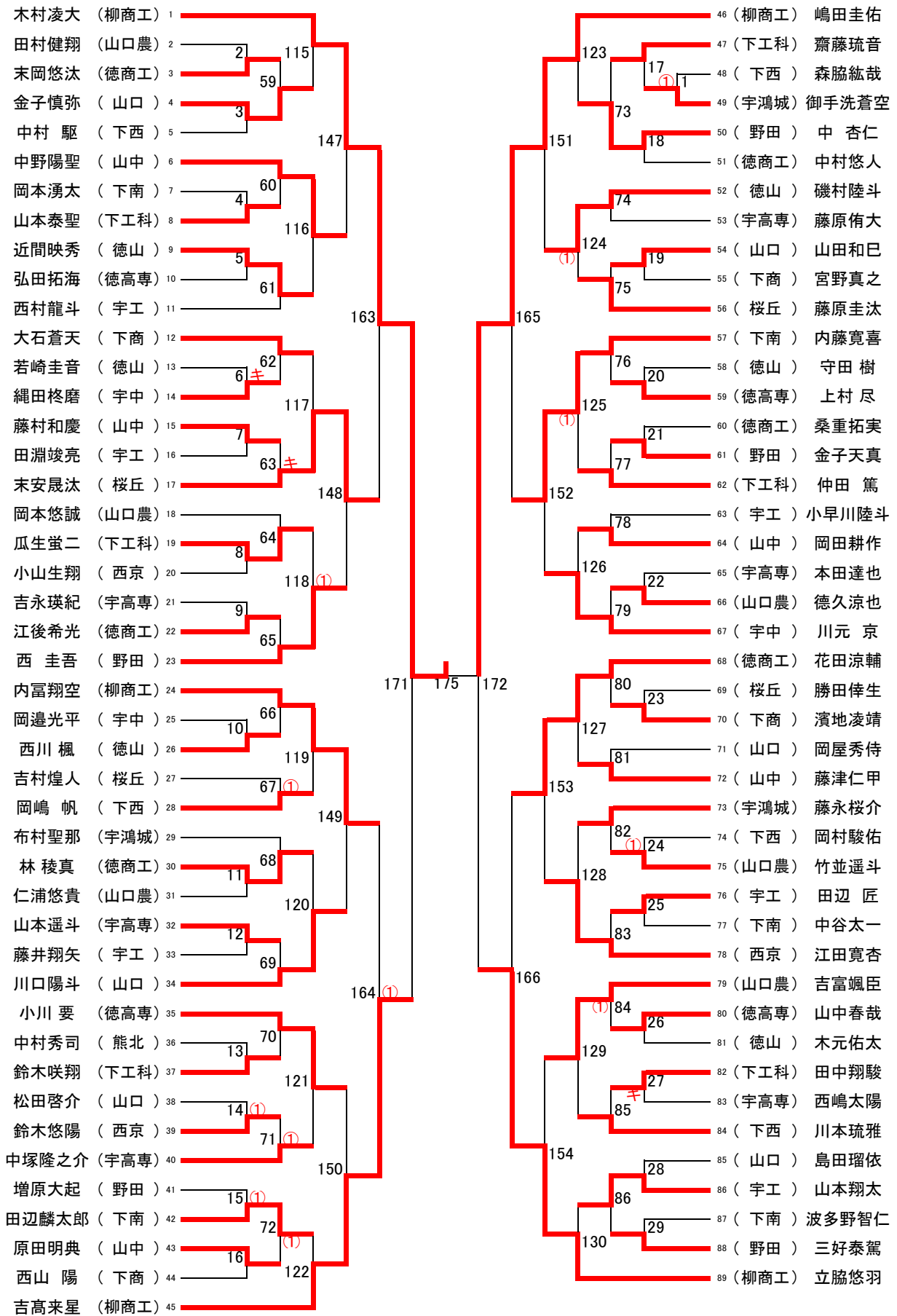

決勝  
木村凌大 (柳商工) 177 (桜丘) 河村匠悟  
第2代表  
( ) 179 ( )

男子 シングルス ( 178 )  
BCブロック ( 89 )

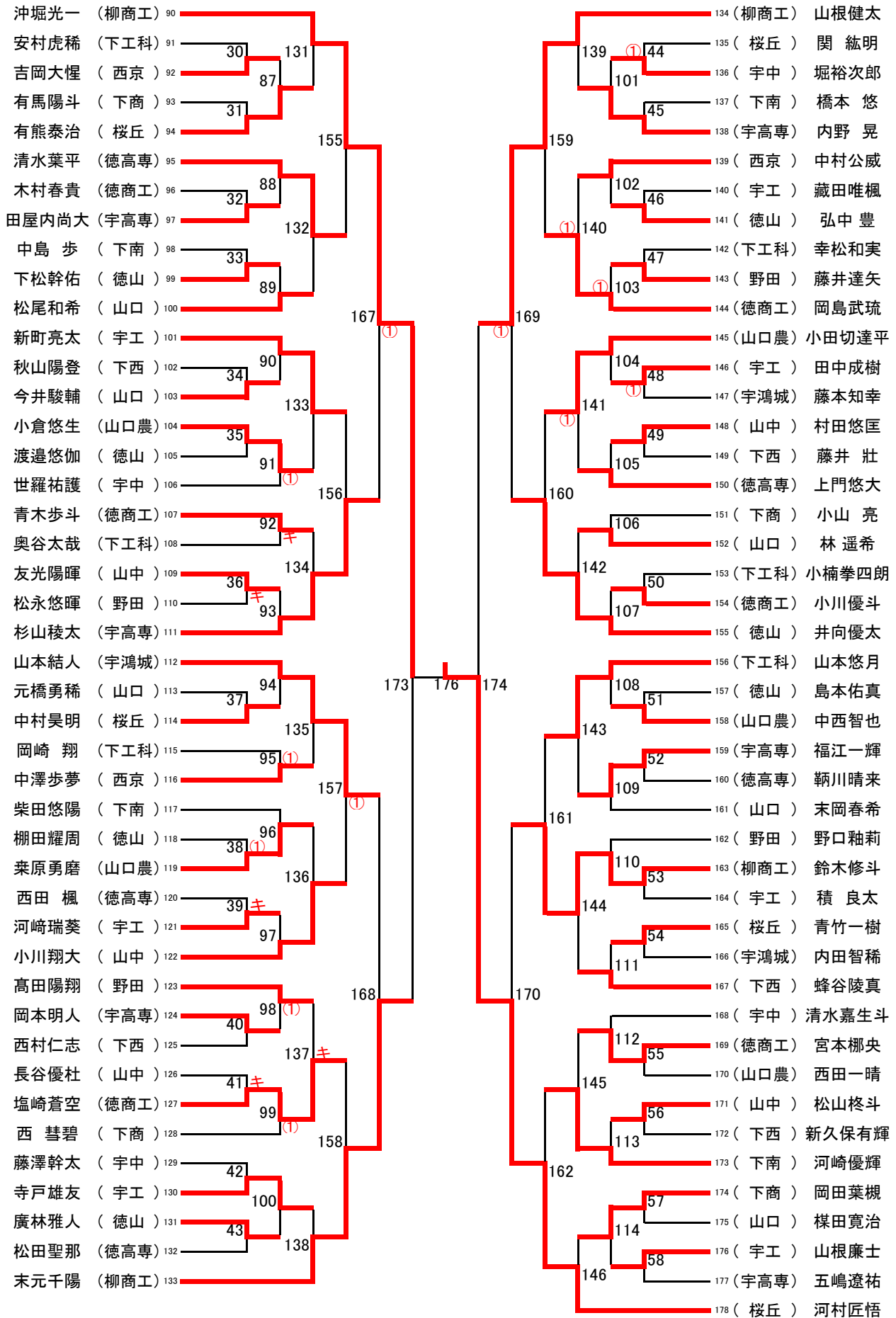

3位決定戦

178 (柳商工) vs 177 (柳商工) → 178

嶋田圭佑 (柳商工)

(柳商工) 沖堀光一

女子シングルス(194)  
ADブロック(97)

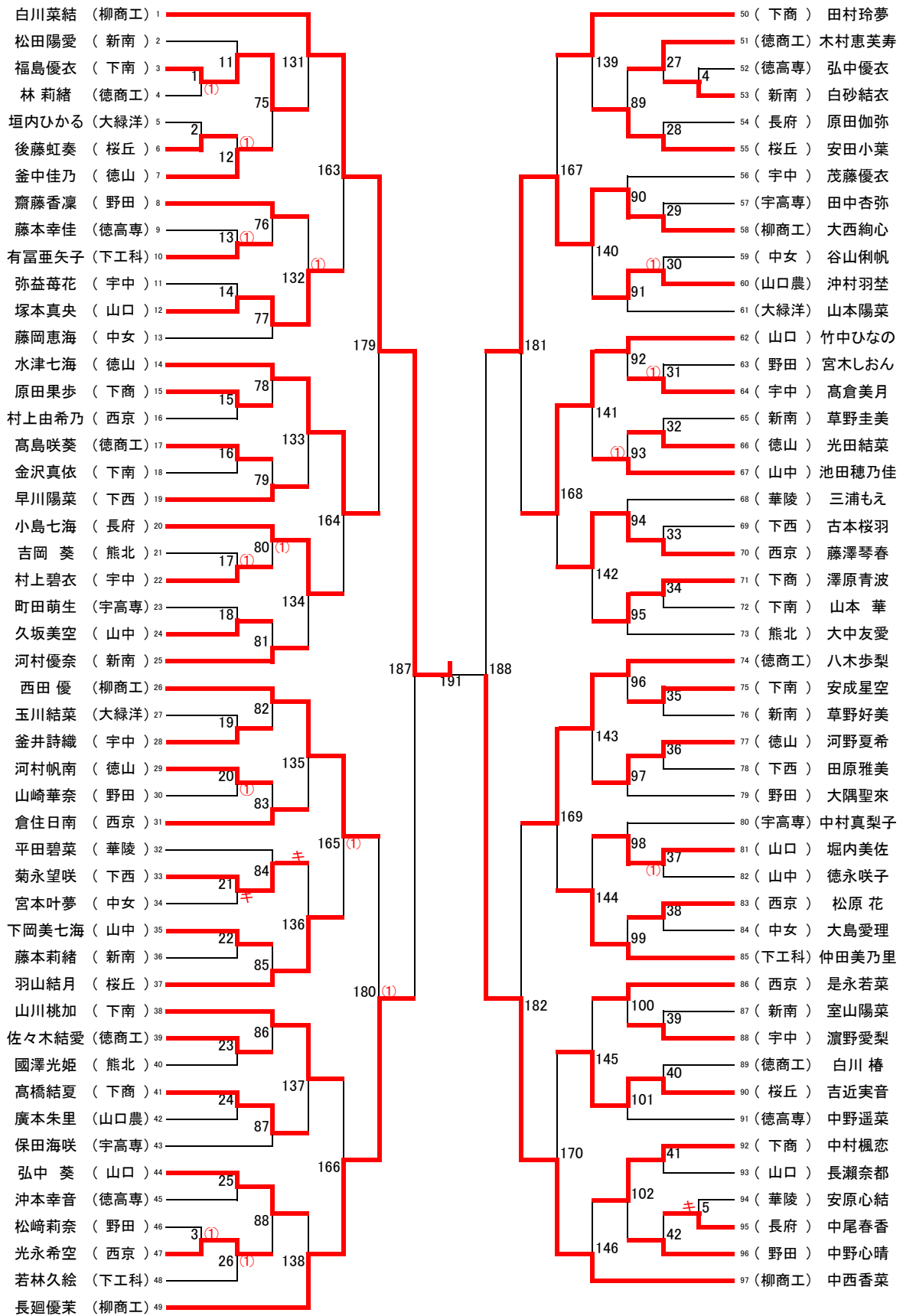

白川菜結 (柳商工) 決勝 193 (柳商工) 砂川温香  
第2代表 195  
( ) ( )

女子シングルス(194)  
BCブロック(97)

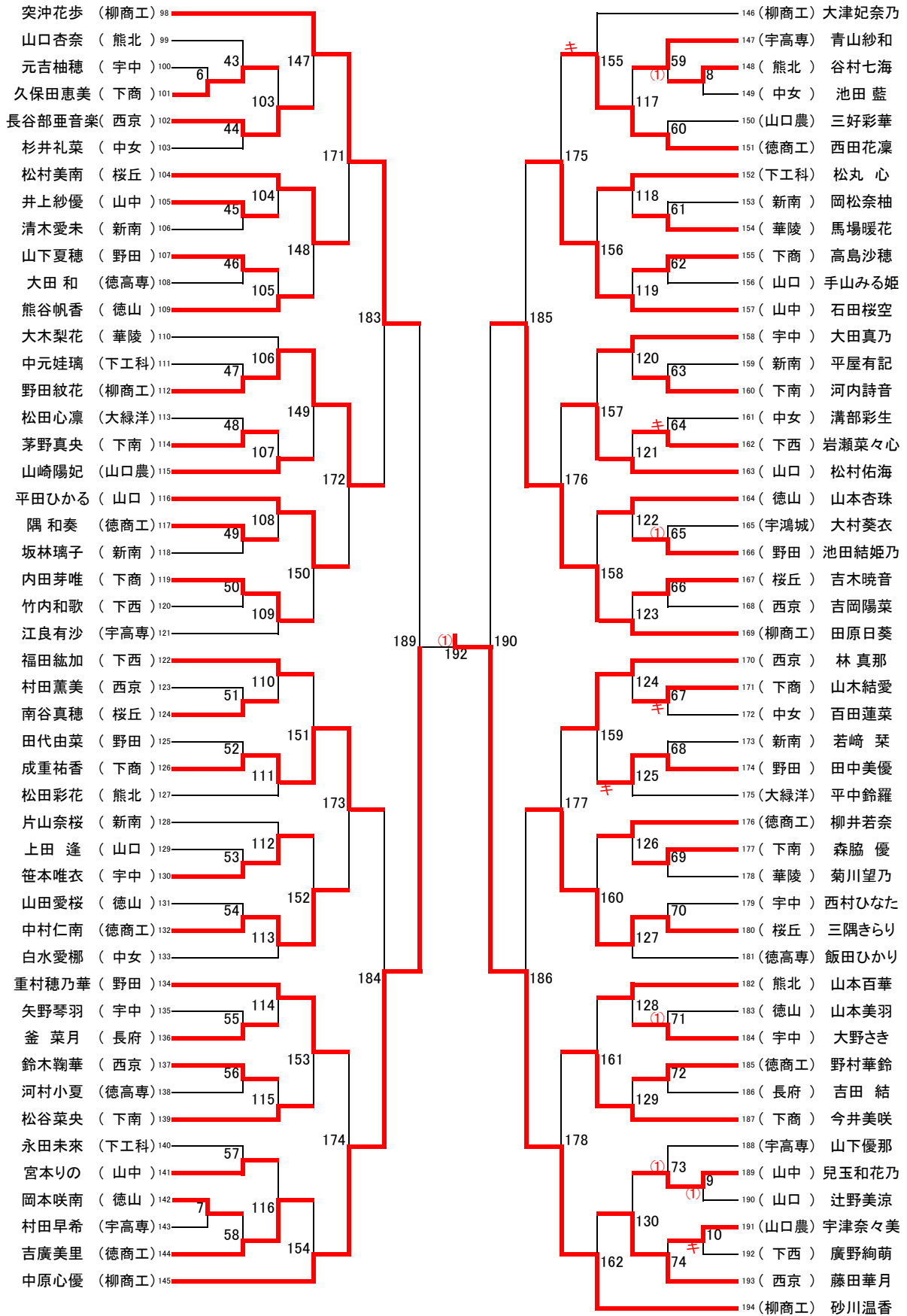

3位決定戦

中西香菜 (柳商工)

194

(柳商工) 中原心優