

第41回山口県小学生バドミントン大会

大会	種目	優勝	準優勝	三位	参加数	
第41回山口県小学生バドミントン大会 2024. 10. 26 山口県立下関武道館	選手権男子単	吉川 稜馬 (柳井JBC)	松田 琉聖 (柳井JBC)	羽山 碧人 (下松ジュニア)	梅野 魁利 (Beekids)	24
	選手権女子単	清川 亜弥 (新南陽ジュニア)	好村 唯 (柳井JBC)	山根 結奈 (Beekids)	大浪 莉結 (Beekids)	21
	5年男子単	宇田 悠真 (下松ジュニア)	中村 悠月 (下松ジュニア)	三輪 凌士 (ふしのジュニア)	重富 陽向 (Beekids)	7
	4年男子単	松浦 功昇 (Beekids)	石原 新大 (柳井JBC)	田原 市琥 (柳井JBC)		11
	3年男子単	竹光 陸隼 (ADVENTURE JBC)	梯 和翔 (下松ジュニア)	大中 陽仁 (新南陽ジュニア)	友森 千裕 (ADVENTURE JBC)	5
	2年男子単	勝田 凧 (Beekids)	秋友 朝陽 (下松ジュニア)	石原 蒼大 (柳井JBC)	青見 心 (柳井JBC)	4
	6年女子単	村岡 凜 (下関FJBクラブ)	仲子 明果莉 (ADVENTURE JBC)	牛飼 穂乃花 (ADVENTURE JBC)		9
	5年女子単	高藤 ひま里 (下松ジュニア)	三吉 未桜 (ADVENTURE JBC)	進 帆乃楓 (下関FJBクラブ)		9
	4年女子単	有井 音葵 (新南陽ジュニア)	上野 結月 (山口南ジュニア)	吉村 梨央 (長府JBC)	井上 果穂 (桜木バドスポ少)	19
	3年女子単	伊藤 光 (山口南ジュニア)	立脇 彩羽 (花岡ジュニア)	田中 貴幸 (ADVENTURE JBC)	磯村 美楓 (防府ジュニア)	12
	2年女子単	奥西 音心 (新南陽ジュニア)	森永 千花 (Beekids)	小田 百愛 (ADVENTURE JBC)	大楽 万瑠 (ADVENTURE JBC)	13

選手権男子シングルス

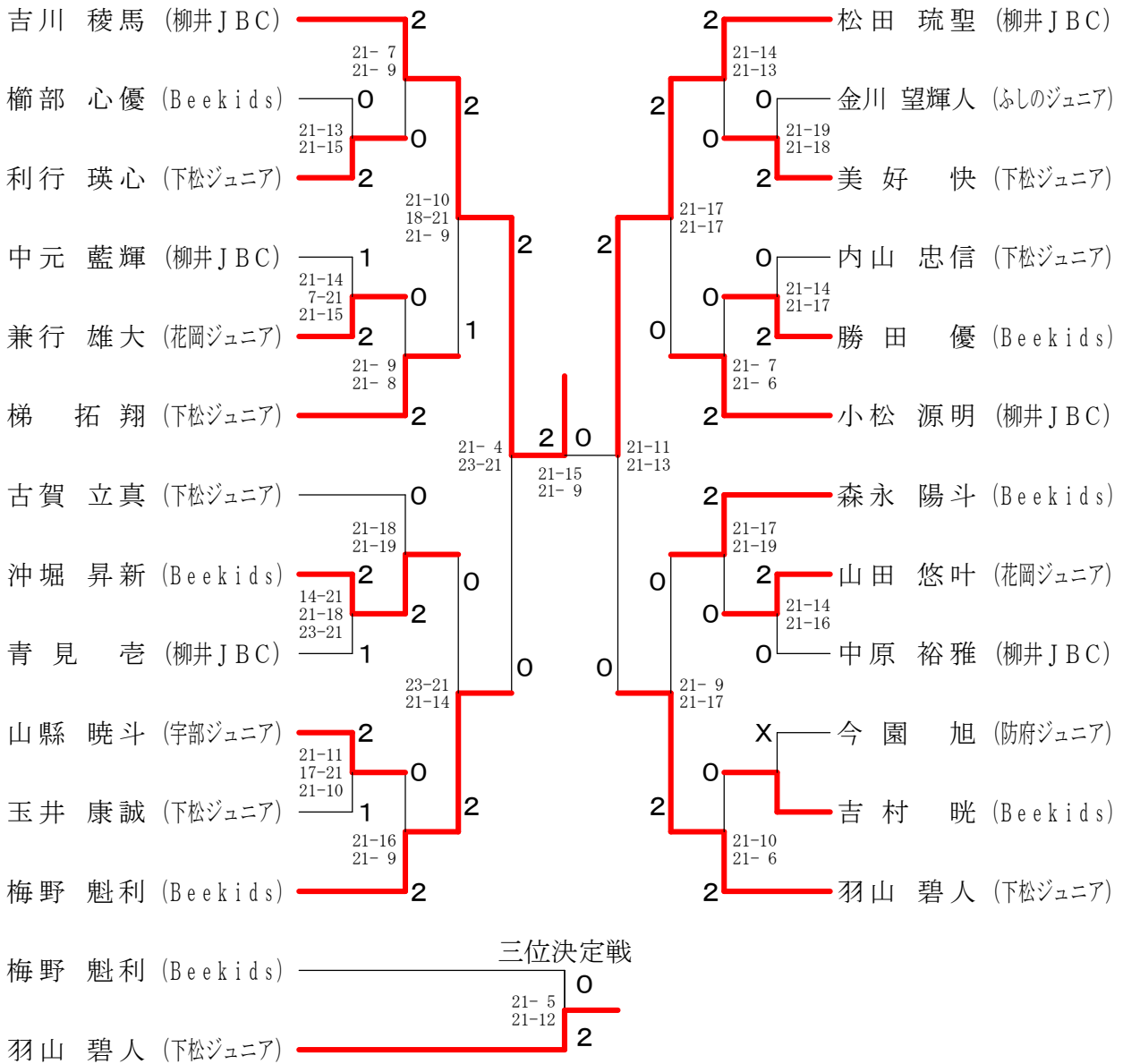

選手権女子シングルス

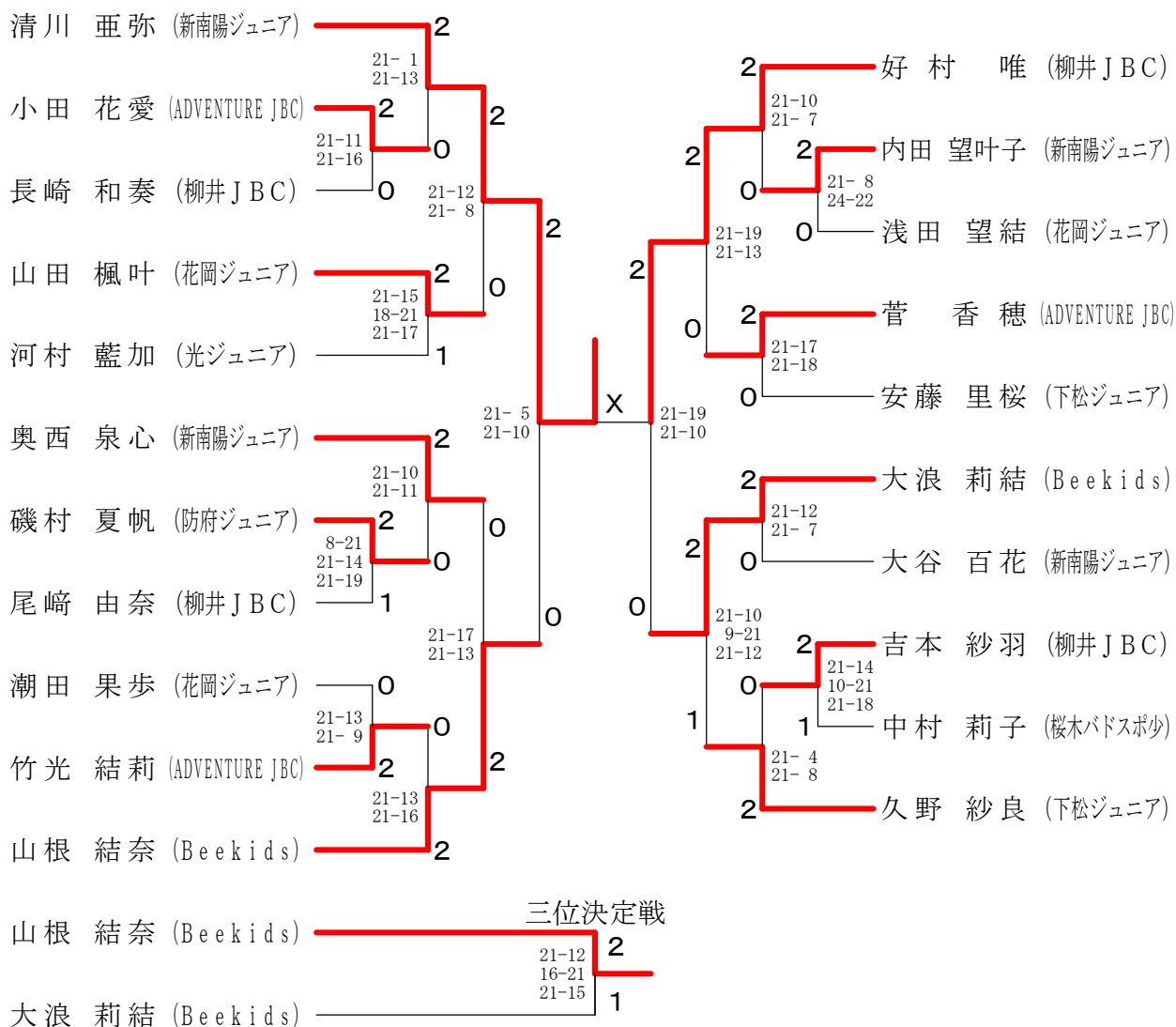

5年男子シングルス Aブロック	中村	水原	重富	勝敗	順位
中村 悠月 (下松ジュニア)		○ 21-15 21-17	○ 21-15 21-16	M 2-0 G 4-0 P 84-63	1
水原 颯真 (ふしのジュニア)	× 15-21 17-21		× 13-21 19-21	M 0-2 G 0-4 P 64-84	3
重富 陽向 (Beekids)	× 15-21 16-21	○ 21-13 21-19		M 1-1 G 2-2 P 73-74	2

5年男子シングルス Bブロック	宇田	河村	伊藤	三輪	勝敗	順位
宇田 悠真 (下松ジュニア)		○ 21-13 21-10	○ 21-17 21-14	○ 21-12 21-14	M 3-0 G 6-0 P 126-80	1
河村 悠誠 (萩ジュニア)	× 13-21 10-21		× 21-13 16-21 13-21	× 21-15 12-21 15-21	M 0-3 G 2-6 P 121-154	4
伊藤 真 (山口南ジュニア)	× 17-21 14-21	○ 13-21 21-16 21-13		× 13-21 16-21	M 1-2 G 2-5 P 115-134	3
三輪 凌士 (ふしのジュニア)	× 12-21 14-21	○ 15-21 21-12 21-15	○ 21-13 21-16		M 2-1 G 4-3 P 125-119	2

5年男子シングルス 決勝トーナメント

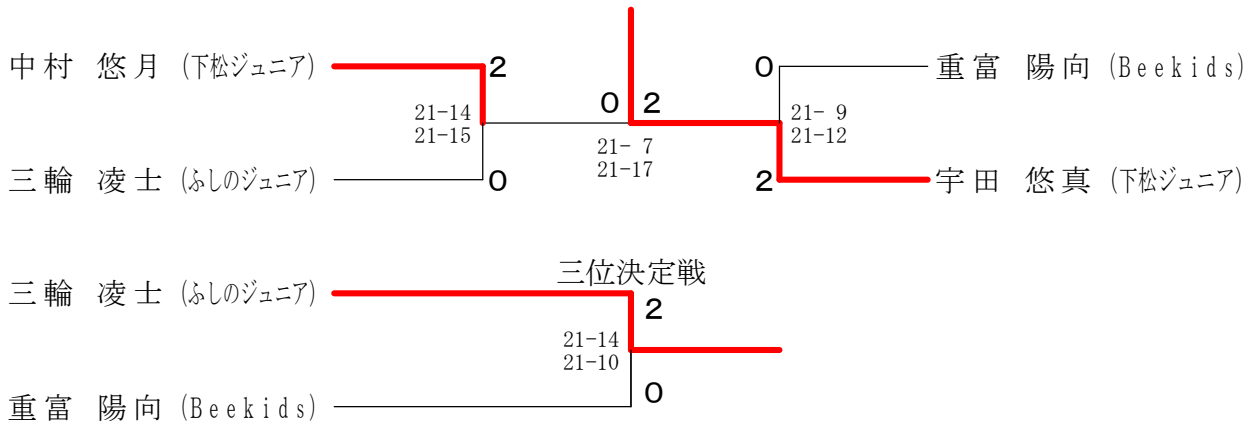

4年男子シングルス Aブロック	松浦	松尾	中川	勝敗	順位
松浦 功昇 (Beekids)		○ 21- 9 21- 6	○ 21- 5 21- 9	M 2-0 G 4-0 P 84-29	1
松尾 知樹 (柳井JBC)	× 9-21 6-21		○ 21-13 21-14	M 1-1 G 2-2 P 57-69	2
中川 夢月 (宇部ジュニア)	× 5-21 9-21	× 13-21 14-21		M 0-2 G 0-4 P 41-84	3

4年男子シングルス B ブロック	有井	田原	水野	松永	勝敗	順位
有井 柗葵 (新南陽ジュニア)		× 16-21 21-18 19-21	○ 21-15 21- 8	○ 21-14 21- 5	M 2-1 G 5-2 P 140-102	2
田原 市琥 (柳井JBC)	○ 21-16 18-21 21-19		○ 21-19 21-19	○ 21-12 21-17	M 3-0 G 6-1 P 144-123	1
水野 歩夢 (長府JBC)	× 15-21 8-21	× 19-21 19-21		○ 19-21 21-19 21-18	M 1-2 G 2-5 P 122-142	3
松永 駿 (防府ジュニア)	× 14-21 5-21	× 12-21 17-21	× 21-19 19-21 18-21		M 0-3 G 1-6 P 106-145	4

4年男子シングルス C ブロック	大楽	西嶋	石原	児島	勝敗	順位
大楽 朔万 (ADVENTURE JBC)		○ -X	× 9-21 26-24 12-21	○ 21-11 16-21 21-16	M 2-1 G 5-3 P 147-114	2
西嶋 悠 (新南陽ジュニア)	× X-		× X-	× X-	M 0-3 G 0-6 P 0-126	4
石原 新大 (柳井JBC)	○ 21- 9 24-26 21-12	○ -X		○ 21-12 21-13	M 3-0 G 6-1 P 150-72	1
児島 輝音 (長府JBC)	× 11-21 21-16 16-21	○ -X	× 12-21 13-21		M 1-2 G 3-4 P 115-100	3

4年男子シングルス 決勝トーナメント

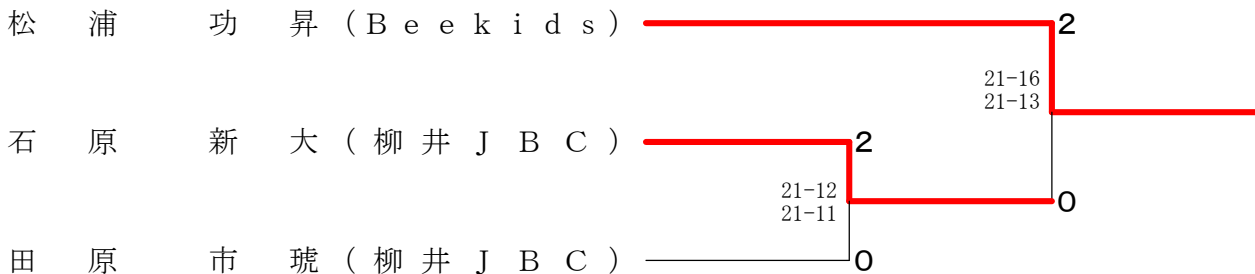

3年男子シングルス	大中	竹光	梯	今園	友森	勝敗	順位
大中 陽仁 (新南陽ジュニア)		× 21-23 14-21	× 16-21 12-21	○ -X	○ 21- 5 21- 5	M 2-2 G 4-4 P 147-96	3
竹光 陸隼 (ADVENTURE JBC)	○ 23-21 21-14		○ 21-10 21-11	○ -X	○ 21-11 21- 9	M 4-0 G 8-0 P 170-76	1
梯 和翔 (下松ジュニア)	○ 21-16 21-12	× 10-21 11-21		○ -X	○ 21- 3 21-15	M 3-1 G 6-2 P 147-88	2
今園 樹 (防府ジュニア)	× X-	× X-	× X-		× X-	M 0-4 G 0-8 P 0-168	5
友森 千裕 (ADVENTURE JBC)	× 5-21 5-21	× 11-21 9-21	× 3-21 15-21	○ -X		M 1-3 G 2-6 P 90-126	4

2年男子シングルス	勝 田	秋 友	石 原	青 見	勝 敗	順位
勝 田 凧 (Beekids)		○ 21-18 21-15	○ 21- 8 21- 9	○ 21- 5 21-11	M 3-0 G 6-0 P 126-66	1
秋友 朝陽 (下松ジュニア)	× 18-21 15-21		○ 21-11 21-15	○ 21- 9 21-17	M 2-1 G 4-2 P 117-94	2
石原 蒼大 (柳井JBC)	× 8-21 9-21	× 11-21 15-21		○ 23-21 21-17	M 1-2 G 2-4 P 87-122	3
青 見 心 (柳井JBC)	× 5-21 11-21	× 9-21 17-21	× 21-23 17-21		M 0-3 G 0-6 P 80-128	4

6年女子シングルス A ブ ロ ッ ク	仲 子	大屋敷	林	勝 敗	順位
仲子 明果莉 (ADVENTURE JBC)		○ 21-10 21-11	○ 21-10 21- 9	M 2-0 G 4-0 P 84-40	1
大屋敷 紬愛 (ADVENTURE JBC)	× 10-21 11-21		○ 21-18 21-12	M 1-1 G 2-2 P 63-72	2
林 咲 希 (下関FJBクラブ)	× 10-21 9-21	× 18-21 12-21		M 0-2 G 0-4 P 49-84	3

6年女子シングルス B ブ ロ ッ ク	松 尾	牛 飼	田 中	勝 敗	順位
松尾 莉桜 (柳井JBC)		× 10-21 21-16 11-21	× 13-21 15-21	M 0-2 G 1-4 P 70-100	3
牛飼 穂乃花 (ADVENTURE JBC)	○ 21-10 16-21 21-11		○ 21-23 21-17 21-14	M 2-0 G 4-2 P 121-96	1
田中 柚羽 (ADVENTURE JBC)	○ 21-13 21-15	× 23-21 17-21 14-21		M 1-1 G 3-2 P 96-91	2

6年女子シングルス C ブ ロ ッ ク	三 戸	村 岡	中 村	勝 敗	順位
三戸 遙華 (ふしのジュニア)		× 11-21 10-21	× 16-21 21-18 13-21	M 0-2 G 1-4 P 71-102	3
村岡 凜 (下関FJBクラブ)	○ 21-11 21-10		○ 21-12 21- 7	M 2-0 G 4-0 P 84-40	1
中村 結衣 (ADVENTURE JBC)	○ 21-16 18-21 21-13	× 12-21 7-21		M 1-1 G 2-3 P 79-92	2

6年女子シングルス 決勝トーナメント

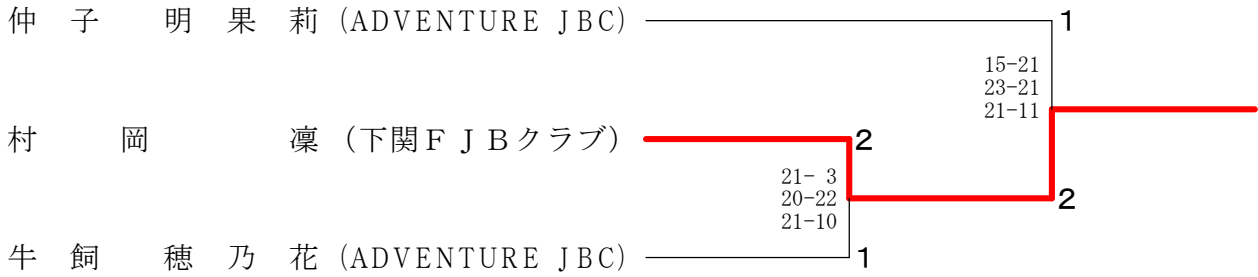

5年女子シングルス A ブロツク	高 藤	中 村	茨 木	勝 敗	順位
高藤 ひま里 (下松ジュニア)		○ 21-3 21-0	○ 21-4 21-3	M 2-0 G 4-0 P 84-10	1
中村 環菜 (ADVENTURE JBC)	× 3-21 0-21		× 16-21 20-22	M 0-2 G 0-4 P 39-85	3
茨木 渚夏 (下関FJBクラブ)	× 4-21 3-21	○ 21-16 22-20		M 1-1 G 2-2 P 50-78	2

5年女子シングルス B ブロツク	三 吉	中 村	盆子原	勝 敗	順位
三吉 未桜 (ADVENTURE JBC)		○ 21-13 21-14	○ 21-4 21-4	M 2-0 G 4-0 P 84-35	1
中村 蘭 (下関FJBクラブ)	× 13-21 14-21		○ 21-10 21-7	M 1-1 G 2-2 P 69-59	2
盆子原 ねね (宇部ジュニア)	× 4-21 4-21	× 10-21 7-21		M 0-2 G 0-4 P 25-84	3

5年女子シングルス C ブロツク	進	石 本	中 野	勝 敗	順位
進 帆乃楓 (下関FJBクラブ)		○ 21-18 21-18	○ 21-12 21-13	M 2-0 G 4-0 P 84-61	1
石本 栞菜 (柳井JBC)	× 18-21 18-21		○ 21-13 21-8	M 1-1 G 2-2 P 78-63	2
中野 結月 (ADVENTURE JBC)	× 12-21 13-21	× 13-21 8-21		M 0-2 G 0-4 P 46-84	3

5年女子シングルス 決勝トーナメント

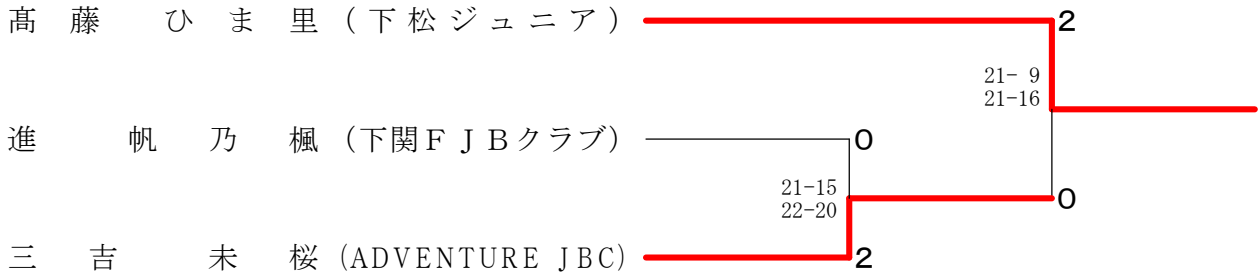

4年女子シングルス A ブロツク	有 井	神 田	古 城	勝 敗	順 位
有井 音葵 (新南陽ジュニア)		○ 21- 4 21- 4	○ 21- 5 21- 5	M 2-0 G 4-0 P 84-18	1
神田 凜音 (萩ジュニア)	× 4-21 4-21		× 13-21 13-21	M 0-2 G 0-4 P 34-84	3
古城 みちる (ADVENTURE JBC)	× 5-21 5-21	○ 21-13 21-13		M 1-1 G 2-2 P 52-68	2

4年女子シングルス B ブロツク	上 野	畠 中	江 口	勝 敗	順 位
上野 結月 (山口南ジュニア)		○ 21- 9 21-16	○ 21- 0 21- 5	M 2-0 G 4-0 P 84-30	1
畠中 那乃羽 (花岡ジュニア)	× 9-21 16-21		○ 21- 6 21- 5	M 1-1 G 2-2 P 67-53	2
江口 真白 (フォルティッシモ)	× 0-21 5-21	× 6-21 5-21		M 0-2 G 0-4 P 16-84	3

4年女子シングルス C ブロツク	大 谷	上 原	森 沢	勝 敗	順 位
大谷 紗花 (新南陽ジュニア)		× X-	× X-	M 0-2 G 0-4 P 0-84	3
上原 萩花 (宇部ジュニア)	○ -X		× X-	M 1-1 G 2-2 P 42-42	2
森沢 友里加 (下関FJBクラブ)	○ -X	○ -X		M 2-0 G 4-0 P 84-0	1



4年女子シングルス Dブロック	櫛部	伊藤	阿武	勝敗	順位
櫛部 麗心 (Beekids)		○ 21-6 21-11	○ 21-5 21-13	M 2-0 G 4-0 P 84-35	1
伊藤 茜 (フォルティッシモ)	× 6-21 11-21		× 16-21 10-21	M 0-2 G 0-4 P 43-84	3
阿武 愛花 (ADVENTURE JBC)	× 5-21 13-21	○ 21-16 21-10		M 1-1 G 2-2 P 60-68	2

4年女子シングルス Eブロック	秋友	吉村	見田	勝敗	順位
秋友 希依 (下松ジュニア)		× X-	× X-	M 0-2 G 0-4 P 0-84	3
吉村 梨央 (長府JBC)	○ -X		○ 21-13 21-15	M 2-0 G 4-0 P 84-28	1
見田 怜奈 (フォルティッシモ)	○ -X	× 13-21 15-21		M 1-1 G 2-2 P 70-42	2

4年女子シングルス Fブロック	松本	青見	井上	山本	勝敗	順位
松本 莉奈 (長府JBC)		○ 16-21 21-18 21-8	× 13-21 14-21	○ 21-18 21-9	M 2-1 G 4-3 P 127-116	2
青見 倖 (柳井JBC)	× 21-16 18-21 8-21		× 17-21 8-21	○ 21-11 23-21	M 1-2 G 3-4 P 116-132	3
井上 果穂 (桜木バドスポ少)	○ 21-13 21-14	○ 21-17 21-8		○ 21-8 21-8	M 3-0 G 6-0 P 126-68	1
山本 杏珠 (ADVENTURE JBC)	× 18-21 9-21	× 11-21 21-23	× 8-21 8-21		M 0-3 G 0-6 P 75-128	4

4年女子シングルス 決勝トーナメント

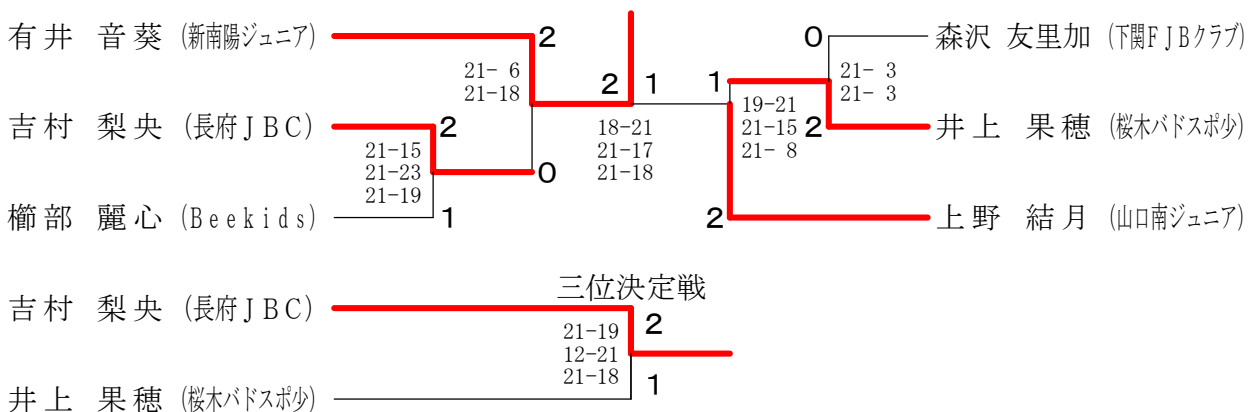

3年女子シングルス A ブ ロ ッ ク	伊 藤	浅 田	國 重	勝 敗	順位
伊 藤 光 (山口南ジュニア)		○ 21-14 21- 5	○ 21- 8 21-14	M 2-0 G 4-0 P 84-41	1
浅田 菜那 (花岡ジュニア)	× 14-21 5-21		○ 21- 8 18-21 21-12	M 1-1 G 2-3 P 79-83	2
國重 七海 (防府ジュニア)	× 8-21 14-21	× 8-21 21-18 12-21		M 0-2 G 1-4 P 63-102	3

3年女子シングルス B ブ ロ ッ ク	立 脇	中 村	盆子原	勝 敗	順位
立脇 彩羽 (花岡ジュニア)		○ 21- 4 21- 9	○ 21- 6 21- 6	M 2-0 G 4-0 P 84-25	1
中村 汐那 (ADVENTURE JBC)	× 4-21 9-21		× 16-21 19-21	M 0-2 G 0-4 P 48-84	3
盆子原 なつな (宇部ジュニア)	× 6-21 6-21	○ 21-16 21-19		M 1-1 G 2-2 P 54-77	2

3年女子シングルス C ブ ロ ッ ク	磯 村	藤 山	加 藤	勝 敗	順位
磯村 美楓 (防府ジュニア)		○ 21-10 21- 6	○ 21-13 21-14	M 2-0 G 4-0 P 84-43	1
藤山 昶吏 (萩ジュニア)	× 10-21 6-21		× 12-21 10-21	M 0-2 G 0-4 P 38-84	3
加藤 樺愛 (Beekids)	× 13-21 14-21	○ 21-12 21-10		M 1-1 G 2-2 P 69-64	2

3年女子シングルス D ブ ロ ッ ク	田 中	磯 村	梶 岡	勝 敗	順位
田中 貴幸 (ADVENTURE JBC)		○ 21-13 21-14	○ 21- 5 21- 0	M 2-0 G 4-0 P 84-32	1
磯村 美紅 (防府ジュニア)	× 13-21 14-21		○ 21- 9 21- 9	M 1-1 G 2-2 P 69-60	2
梶岡 妃凜 (フォルティッシモ)	× 5-21 0-21	× 9-21 9-21		M 0-2 G 0-4 P 23-84	3

3年女子シングルス 決勝トーナメント

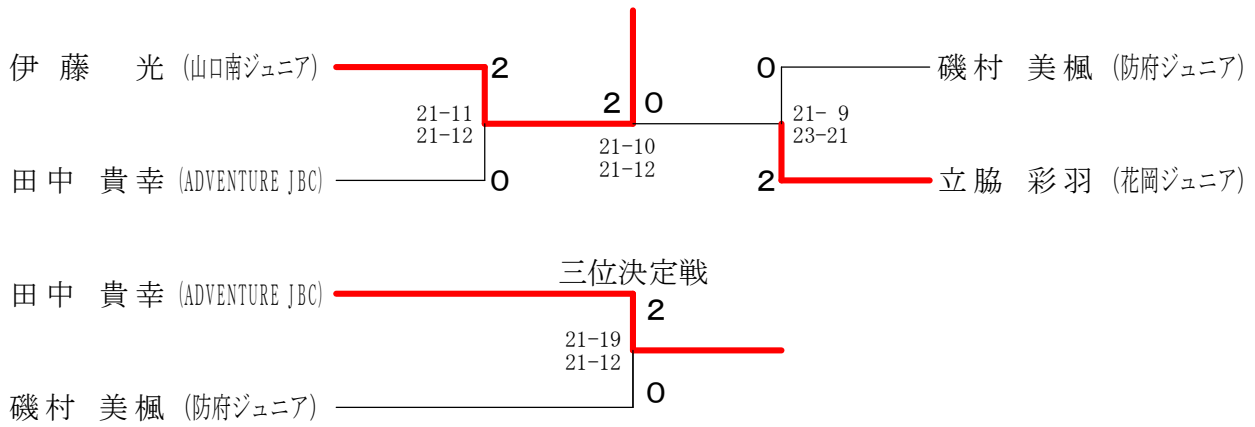

2年女子シングルス A ブロツク	奥 西	菊 浦	村 田	勝 敗	順 位
奥西 音心 (新南陽ジュニア)		○ 21-10 21-13	○ 21- 9 21- 6	M 2-0 G 4-0 P 84-38	1
菊浦 綾芽 (有帆ジュニア)	× 10-21 13-21		○ 21-17 21-17	M 1-1 G 2-2 P 65-76	2
村田 佳穂 (ADVENTURE JBC)	× 9-21 6-21	× 17-21 17-21		M 0-2 G 0-4 P 49-84	3

2年女子シングルス B ブロツク	大 楽	上 原	利 行	勝 敗	順 位
大楽 万瑠 (ADVENTURE JBC)		○ -X	○ 18-21 21- 5 21- 6	M 2-0 G 4-1 P 102-32	1
上原 朱凜 (宇部ジュニア)	× X-		× X-	M 0-2 G 0-4 P 0-84	3
利行 悠 (下松ジュニア)	× 21-18 5-21 6-21	○ -X		M 1-1 G 3-2 P 74-60	2

2年女子シングルス Cブロック	森永	田中	田村	勝敗	順位
森永 千花 (Beekids)		○ 21-17 21-12	○ 21-14 21-12	M 2-0 G 4-0 P 84-55	1
田中 桜心 (ADVENTURE JBC)	× 17-21 12-21		○ 21-18 21-14	M 1-1 G 2-2 P 71-74	2
田村 こはる (有帆ジュニア)	× 14-21 12-21	× 18-21 14-21		M 0-2 G 0-4 P 58-84	3

2年女子シングルス Dブロック	小田	上野	藤井	尾崎	勝敗	順位
小田 百愛 (ADVENTURE JBC)		○ 21-11 21-19	○ 21-18 21-11	○ 21- 7 21- 6	M 3-0 G 6-0 P 126-72	1
上野 惺菜 (山口南ジュニア)	× 11-21 19-21		× 12-21 9-21	○ 21-10 17-21 21-17	M 1-2 G 2-5 P 110-132	3
藤井 七望 (花岡ジュニア)	× 18-21 11-21	○ 21-12 21- 9		○ 21-10 21- 6	M 2-1 G 4-2 P 113-79	2
尾崎 仁奈 (柳井JBC)	× 7-21 6-21	× 10-21 21-17 17-21	× 10-21 6-21		M 0-3 G 1-6 P 77-143	4

2年女子シングルス 決勝トーナメント

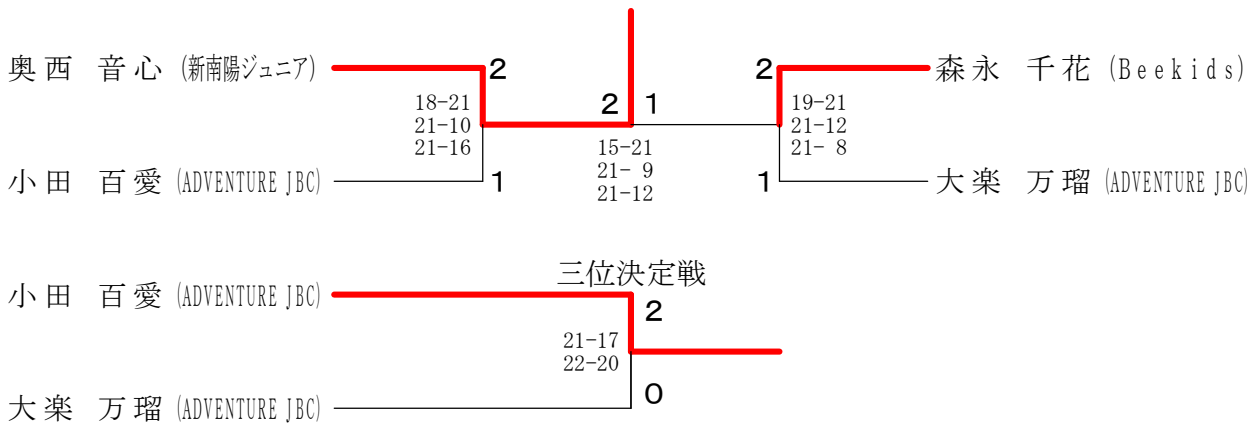

選手権男子順位決定戦	梯	森 永	小 松	沖 堀	勝 敗	順位
梯 拓 翔 (下松ジュニア)		×	×	○	M 1-2 G 2-4 P 100-109	3
森永 陽斗 (Beekids)	○ 22-20 21-17		×	○	M 2-1 G 4-2 P 121-100	2
小松 源明 (柳井JBC)	○ 21-16 21- 5	○ 21-16 22-20		○	M 3-0 G 6-0 P 127-74	1
沖堀 昇新 (Beekids)	×	×	×		M 0-3 G 0-6 P 61-126	4

選手権女子順位決定戦	山 田	久 野	管	奥 西	勝 敗	順位
山田 楓叶 (花岡ジュニア)		×	○	×	M 1-2 G 2-4 P 108-84	3
久野 紗良 (下松ジュニア)	○ 21-15 21-16		○	×	M 2-1 G 5-3 P 156-128	2
管 香穂 (ADVENTURE JBC)	×	×		×	M 0-3 G 1-6 P 41-145	4
奥西 泉心 (新南陽ジュニア)	○ 21-19 21-16	○ 14-21 21-15 21-17	○		M 3-0 G 6-1 P 140-88	1